



03/11/26 11:01:31 3FKSJ600\_001



# Honda CRF100F



# OMISTAJAN KÄSIKIRJA



© Honda Motor Co., Ltd. 2003

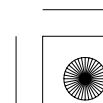
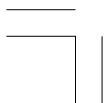



## TÄRKEÄÄ TIETOA

- **VAIN AJAJALLE. EI MATKUSTAJIA**

Tämä moottoripyörä on suunniteltu ja rakennettu kuljettamaan vain yhtä henkilöä. Satulan mootoilu ei salli turvallista matkustajan kyyditsemistä. Älä ylitä kuorman maksimikantavuutta.

- **VAIN MAASTOAJOON**

Tämä moottoripyörä on suunniteltu ja valmistettu vain maastoajoa varten.

- **VANHEMMAT : LUKEKAA TARKEÄ VIESTI SIVULTA 1 .**

- **LUE TÄMÄ OMISTAJAN KÄSIKIRJA HUOLELLISESTI**

Kiinnitä erityistä huomiota turvaohjeisiin joita esiintyy kirjan eri osissa. Nämä viestit ovat kokonaan selitetty ”muutama sana turvallisuudesta” osassa, joka esiintyy ennen sisällysluettelo.

Tämä kirja on osa moottoripyörää ja sen tulisi seurata sen mukana jälleenmyynnin yhteydessä.

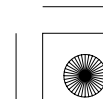



03/11/26 11:01:46 3FKSJ600\_003



## **Honda CRF100F OMISTAJAN KÄSIKIRJA**

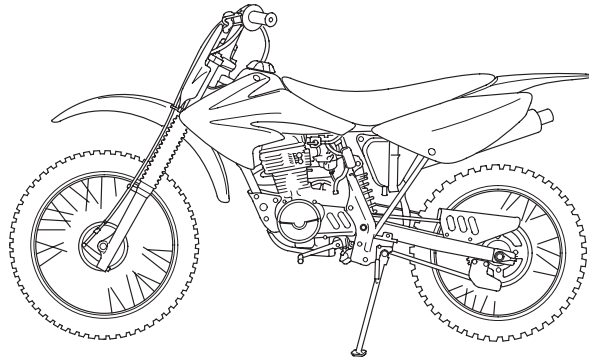

**Tämän julkaisun tiedot perustuvat viimeisimpiin saatavilla oleviin tietoihin painohetkellä.  
Honda Motor Co.,Ltd. pidättää kaikki oikeudet muutoksiin niistä erikseen ilmoittamatta.  
Osittainenkin julkaiseminen ja jäljentäminen kielletty ilman kirjallista lupaa.**

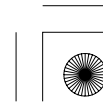
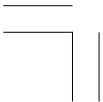



03/11/26 11:01:51 3FKSJ600\_004



## TERVETULOA

Uusi moottoripyöräsi antaa sinulle mahdollisuuden seikkailuun ja haasteen hallita konetta. Sinun turvallisuutesi riippuu, ei ainoastaan omasta ja läheisesi varovaisuudesta, vaan myös moottoripyöräsi mekaanisesta kunnosta. Ennen ajoa tarkistukset ennen jokaista ajokertaa ja määräaikaishuollot ovat tärkeitä.

Kohdataksesi haasteet turvallisesti ja nauttiaksesi seikkailusta täysin, käy läpi huolellisesti läheisesi kanssa tämä omistajan käsikirja ENNEN KUIN LÄHDET AJAMAAN MOOTTORIPYÖRÄLLÄ.

Kun luet tätä kirjaa, löydät **HUOMAA** symbolin. Tämä sisältää tietoa jolla voit välttää moottoripyöräsi vaurion.

Huoltotoimenpiteet vaativat useimmiten erikoistyökaluja ja riittävää ammattitaitoa, jotta niistä suoriudutaan Hondan asettamien laatuvaatimusten mukaisesti. Suosittelemme huoltojen suorittamista valtuutetulla Honda huoltokorjaamolla. Näin varmistat asianmukaisen huollon ja korjauksen.

Miellyttävää moottoripyöräilyä ja kiitos Honda valinnastasi !

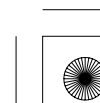
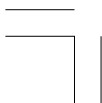



03/11/26 11:01:55 3FKSJ600\_005

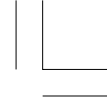

- Seuraavat koodit näyttävät kunkin maan mallin.

ED	(Eurooppa)
----	------------

- Ohjeet saattavat poiketa alueittain.

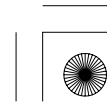
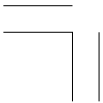



## MUUTAMA SANA TURVALLISUUDESTA

Sinun ja muiden turvallisuus on erittäin tärkeää. Tunne vastuusi, moottoripyörän käyttö on erittäin vastuullista.

Tämä kirja sisältää paljon turvallisuuteen vaikuttavia vihjeitä ja merkkejä jotka auttavat sinua välttämään mahdollisen haaverin tai vaaratilanteen.

Nämä ohjeet eivät voi kuitenkaan varoittaa kaikista mahdollisista vaaroista moottoripyörän käytössä. Käytä omaa arviointikykyäsi.

Turvainformatiot ovat lajiteltu lokeroihin sisältäen:

- **Turvamerkit** — moottoripyörässä.
- **Turvaviestit** — edeltää turvavaroitus symbolin  ja yhden kolmesta viestisanoista: **VAARA, VAROITUS, tai HUOMIO.**

Nämä viestit tarkoittavat:

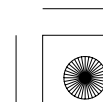
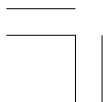



### **VAARA**

Ohjeiden laiminlyönnin seurauksena on **VAKAVA LOUKKAANTUMINEN** tai **KUOLEMA**.

### **VAROITUS**

Ohjeiden laiminlyönnin seurauksena **VOI** olla **VAKAVA LOUKKAANTUMINEN** tai **KUOLEMA**.

### **HUOMIO**

Ohjeiden laiminlyönnin seurauksena voi olla **LOUKKAANTUMINEN**.

- **Turvamerkinnt** — sisältää tärkeitä turvamuistutuksia tai varotoimenpiteitä.
- **Turvaotsikointi** — liittyy moottoripyörän turvallisuuteen.
- **Toimintaohjeet** — kuinka käytät moottoripyörää oikein ja turvallisesti.

Tämä kirja sisältää paljon turvallisuuteen liittyvää tietoa — lue se huolellisesti.

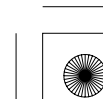



## KÄYTTÖ

sivu

- 1 MOOTTORIPYÖRÄN TURVALLISUUS
- 1 Tärkeää tietoa vanhemmille
- 3 Tärkeää turvallisuusasiaa
- 5 Ajovarusteet
- 7 Kuormauksen rajat ja ohjeet

sivu

- 31 HALLINTALAITTEIDEN TOIMINTA
- 31 Virtalukko
- 32 Moottorin sammutuspainike

### 11 HALLINTALAITTEIDEN SIJAINTI

### 14 PÄÄTOIMINNOT

(Tietoa jota tarvitset käyttääksesi tätä moottoripyörää)

- 14 Etujarru
- 16 Takajarru
- 18 Kytkin
- 21 Polttoaine
- 25 Moottoriöljy
- 26 Renkaat

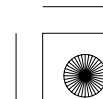





03/11/26 11:02:12 3FKSJ600\_009



sivu

- 33 TOIMINNON KUVAUS  
(Ei välttämätön käytössä)
- 33 Sivusuoja

sivu

- 34 KÄYTTÖ
- 34 Tarkistukset ennen ajoa
- 36 Moottorin käynnistys
- 39 Sisäänajo
- 40 Ajaminen
- 42 Korkeassa ilmanalassa ajo
- 43 Jarruttaminen
- 44 Pysäköinti
- 44 Varastamisen ehkäisy

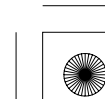
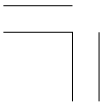



03/11/26 11:02:15 3FKSJ600\_010



## HUOLTO

sivu

- 45 HUOLTO
- 45 Huollon merkitys
- 46 Huollon turvallisuus
- 47 Varotoimenpiteet
- 48 Huoltotaulukko
- 51 Työkalusarja
- 52 Sarjanumerot
- 53 Väritarra
- 54 Ilmansuodatin
- 55 Moottoriöljy
- 58 Sytytystulppa
- 60 Tyhjäkäynti
- 61 Kaasukahvan toiminta
- 63 Kipinän sammutin
- 64 Toisioketju
- 69 Vanteet ja pinnat
- 70 Renkaan irrotus
- 73 Jarrukenkien kuluminen
- 74 Etujousitus
- 75 Takajousitus
- 76 Sivuseisontatuki

sivu

- 77 PUHDISTUS
- 80 SÄILYTYS NEUVOJA
- 80 Varastointi
- 82 Varastoinnin poisto
- 83 TEKNISET TIEDOT

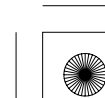

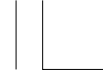

## MOOTTORIPYÖRÄN TURVALLISUUS

### TÄRKEÄ VIESTI VANHEMMILLE

Lapsesi turvallisuus on meille tärkeä. Siksi kehotamme lukemaan tämän viestin ennen kuin annatte nuoren ajaa tätä moottoripyörää. Maastoajo voi olla hauskaa. Mutta, kuten polkupyöräilyssä, väärän arvioinnin seurauksena voi olla paha vamma, ja sitä meistä kukaan ei halua tapahtuvan! Vanhemmat, te voitte auttaa ehkäisemään onnettomuuden syntymistä, tekemällä oikean päätöksen kuka, koska ja missä voi ajaa tätä moottoripyörää.

### Ajovalmius

Ensimmäinen päätös joka sinun pitää tehdä, onko nuori valmis ajamaan. Ajovalmius vaihtelee suuresti henkilöiden välillä, ja ikä ja koko eivät ole ainoita asioita.

FYYSINEN VALMIUS on tärkeä seikka. Esimerkiksi, ajajan pitää olla riittävän iso pitämään moottoripyörää pystyssä, pystyä ajamaan ja helposti istua satulassa molemmat jalat maassa. Hänen pitää myös kyetä helposti ylettää käyttää jarruja, kaasua ja muita hallintalaitteita.

VOIMALLINEN VALMIUS on välttämätön moottoripyörän ajossa. Yleisesti sanottuna, nuoren pitää olla hyvä ajamaan polkupyörää, ennen kuin hän ryhtyy ajamaan moottoripyörää. Pystyykö nuori arvioimaan nopeutta ja etäisyyttä ajaessa polkupyörällä ja toimiiko hän oikein käsien ja jalkojen toiminnoissa? Henkilö jolla ei ole riittävä koordinaatio-, tasapaino- ja ketteryyssykyä ei ole valmis ajamaan moottoripyörää.

HENKINEN JA PSYKKINEN KYPSYYS ovat edellytyksiä turvalliseen ajoon. Tiedostaako nuori mahdollisen ongelman ja ratkaiseeko hän sen loogisesti? Polkupyöräilyssä, ajaako nuori turvallisesti? Ole rehellinen! Nuoret ihmiset jotka ottavat tarpeettomia riskejä, tekevät arviointivirheitä, eivätkä noudata sääntöjä, eivät ole valmiita ajamaan moottoripyörää.

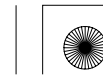



### Ohjeet ja Tarkastus

Jos päätätte että nuori on valmis ajamaan tätä moottoripyörää turvallisesti, lukekaa molemmat tämä käsikirja huolellisesti ja ymmärtäkää sen sanomat ennen ajoa. Varmista myös, että nuori käyttää aina kypärää ja muita suojarusteita kun hän istuu pyörän päälle.

HYVÄ OPASTUS on tärkeä osa koulutusta. Opettaja voit olla sinä tai joku toinen vastuullinen aikuinen jolla on kokemusta maastoajosta moottoripyörällä. (Honda kauppiasi voi auttaa sinua löytämään pätevän opettajan). Vaikka et olisikaan ensisijainen opettaja, on nuoren turvallisuus vastuullasi. Muista, opettelu ajamaan moottoripyörällä on hidasta askel-askeleelta etenevä prosessi. Se vaatii aikaa, kärsivällisyyttä ja harjoittelua – monia tunteja, jopa viikkoja tai kuukausia.

VALVONTA on toinen vanhempien merkittävä velvollisuus. Vaikka nuori olisi jo harjaantunut ajamaan maastossa, he tarvitsevat aina aikuisen valvontaa. On helppoa muistuttaa säännöllisesti nuorta kuskea perusturvaohjeista ja vaaroista. Ja muista, on sinun vastuullasi tarkkailla että pyörä on asiallisesti huollettu ja hyvässä kunnossa.

TURVALLINEN JA VASTUULLINEN AJO on myös yhteinen lupaus—sinulta ja nuorelta. Kun te molemmat laitatte turvallisuuden ensisijaiseksi tavoitteeksi, voit nauttia mielenrauhasta ja nuori voi nauttia useammista tunteista maastoajossa.

Käytön helpottaaksesi, tämä CRF100F toimitetaan virtalukolla ja virta-avaimella. Irrota avain kun moottoripyörä on parkissa, estääksesi luvattoman käytön.

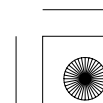



### **TÄRKEÄÄ TURVALLISUUSASIAA**

Moottoripyöräsi palvelee sinua monia vuosia ja antaa ajonautintoja – mikäli tunnet vastuusi omasta turvallisuudestasi ja ymmärrät haasteet joita ajossa kohtaat.

Tämä moottoripyörä on suunniteltu nuorille, pienemmille kuljettajille. Toisaalta, kaikki nuoret eivät ole ruumiillisesti tai henkisesti valmiita ajoon. Siksi, ennen kuin vanhemmat antavat nuorten ajaa tätä moottoripyörää, suosittelemme heitä huolellisesti lukemaan tärkeät viestit vanhemmille sivulta 1.

On monta asiaa joilla voit suojata itseäsi ajossa. Tämä kirja sisältää paljon neuvoja varusteista. Seuraavassa muutama tärkeä asia.

### **Käytä aina kypärää**

Todistettu fakta on: kypärä merkittävästi alentaa päähän kohdistuvia vammoja. Siksi käytä aina hyväksyttyä moottoripyöräkypärää. Suosittelemme myös käytettävän ajolaseja, saappaita, käsineitä ja suojaavaa ajopakua (sivu 5).

### **Älä ikinä kuljeta matkustajaa**

Moottoripyöräsi on suunniteltu vain yhdelle henkilölle. Siinä ei ole kädensijoja, jalkatappeja tai kahden istuttavaa satulaa – siksi älä koskaan kyyditse matkustajaa. Matkustaja voi häiritä kääntämistä, tasapainoa ja pyöräsi hallittavuutta.

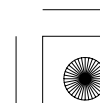
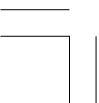



### **Vain maastoajoon**

Moottoripyöräsi on suunniteltu ja valmistettu vain maastoajoa varten. Renkaat eivät ole katukäyttöön, eikä moottoripyörässä ole vilkkuja ja muita tarvittavia varusteita yleisillä teillä ajoon. Tarvittaessa, kadun tai tien ylityksessä, nouse pois pyörän päältä ja taluta pyörä tien tai kadun yli.

### **Käytä aikaa opetteluun ja harjoitteluun**

Kehitä maastoajotaitoa vaiheittain, askel kerrallaan. Aloita harjoittelu pienellä nopeudella, turvallisella alueella ja hitaasti rakentaen taitojasi. Henkilökohtainen opastus kokeneelta ajajalta on arvokas apu.

Jos tarvitset opastusta, kysy kauppiaaltaisi paikallisista ajokerhoista.

### **Vältä maastoajon haaveri**

Maastoajo voi tarjota sinulle vaihtelua ja haasteita kun ajat maastossa. Tarkkaile maastoa jatkuvasti havaitaksesi yllätykselliset asiat kuten; käännökset, pudotukset, kivet, urat ja muut vaaratekijät. Pidä nopeutesi aina riittävän alhaisena, jotta ehdit reagoida muuttuviin tekijöihin jotka voivat johtaa onnettomuuteen.

### **Aja kykyjesi mukaan**

Monet onnettomuudet johtuvat puutteellisesta ajotaidosta. Älä koskaan aja yli ajotaitojesi tai kovempaa mitä olosuhteet sallivat. Muista että alkoholi, huumeet, väsymys ja välinpitämättömyys alentavat arviointikykyä ja siten turvallista ajoa.

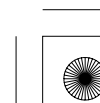
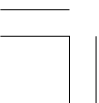



### Älä aja humalassa

Alkoholi ja ajaminen eivät kuulu yhteen. Jo yksi annos alkoholia vaikuttaa alentamalla kykyä reagoida muuttuviin olosuhteisiin ja reaktioaikasi heikentymiseen. Joten älä aja alkoholin vaikutuksen alaisena, äläkä myöskään anna ystäväsi tehdä niin.

### Pidä pyöräsi hyvässä kunnossa

Turvallisen ajon kannalta on tärkeää tarkistaa moottoripyörän kunto ja tarkistukset ennen ajoa listalta ennen kuin lähdet ajamaan. Älä koskaan ylitä moottoripyöräsi maksimikantavuutta, ja käytä ainoastaan lisävarusteita jotka ovat suunniteltu tähän moottoripyörään. Katso sivulta 7 lisäohjeet.

### Muut

- Tämä moottoripyörä ei ole varustettu valoilla. Älä aja pimeässä.

### AJOVARUSTEET

Turvallisuutesi kannalta, suosittelemme että käytät aina kunnollista moottoripyöräilyyn tarkoitettua kypärää, ajolaseja, ajosaappaita, käsineitä, pitkiä ajohousuja ja pitkähihaista ajopaitaa tai takkia aina kun ajat. Vaikka täydellinen suojaus ei ole mahdollista, asiallinen ajovarustus alentaa tuntuvasti riskiä loukkaantua ajossa.

Seuraavat ohjeet auttavat ajovarusteiden valinnassa.

## VAROITUS

Kolarissa, kypärän käyttämättä jättäminen lisää mahdollisuutta vakavaan henkilövahinkoon tai kuolematapaukseen.

Käytä aina kypärää, suojalaseja ja muita suojoavaruksia kun ajat.

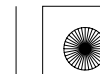



### **Kypärä ja suojalasit**

Kypärä on yksittäisistä suojarusteista tärkein, koska useimmiten vakavimmat vammat johtuvat päähän kohdistuvasta iskusta. Kypärän tulisi olla helposti puettavissa ja varustettu leukahihnalla joka voidaan kiristää turvallisesti.

Avokypärä antaa hyvän suojan, mutta parhaan suojan saat käyttämällä umpikypärää. Suojataksesi silmäsi, käytä aina suojavisiiriä tai ajolaseja.

### **Suojavaatetus**

Kypärän ja suojalasien käytön lisäksi suosittelemme käytettäväksi:

- Tukevat maastoajoon tarkoitetut suojsaappaat jalkojen ja nilkkojen suojaksi.
- Maastoajoon tarkoitetut suojakäsineet käsien suojaksi.
- Ajohousut varustettuna polvi ja lantiosuojilla, ajopaita kyynärtoppauksilla ja rinta/hartia suojus.

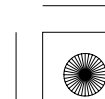
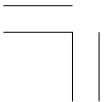





### KUORMAUKSEN RAJAT JA OHJEET

Hondasi on suunniteltu vain ajajalle. Sitä ei ole suunniteltu kuljettamaan matkustajaa tai kuormaa. Matkustaja tai kuorma voi häiritä kykyäsi kääntää tai haitata moottoripyörän tasapainoa tai hallittavuutta.

Lisäksi, ylitettäessä kuormausrajan tai kantavuuden tasapainoton kuorma voi pahoin vaikuttaa moottoripyörän käsiteltävyyteen, jarrutehoon ja tasapainoon. Asennettaessa lisälaitteita tai tehtäessä muutoksia, ne muuttavat moottoripyörän rakennetta ja suorituskyky voi myös muuttua vaaralliseksi. Lisäksi kuorma ja lisälaitteet alentavat pyörän maksimikantavuutta.

Tulevat sivut antavat lisätietoa kuormauksesta, lisävarusteista ja muutostöistä.

### Kuormaus

Kuinka paljon taakkaa laitat moottoripyörällesi, ja kuinka kuormaat sen, ovat tärkeitä turvallisuutesi kannalta. Mikäli päätät kuljettaa kuormaa, pitää sinun olla selvillä seuraavista asioista.

## VAROITUS

Ylikuormitus tai matkustajan kyyditys voi aiheuttaa onnettomuuden jonka seurauksena voi olla henkilövahinko tai kuolema.

Noudata kaikkia kuormausrajoja ja muita kuormausohjeita jotka on tässä kirjassa esitetty.

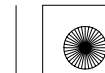



### **Kuormausrajat**

Moottoripyöräsi kuormausrajat ovat:

#### **Maksimi kuormausraja:**

100 kg

Sisältäen ajajan ja lisälaitteiden painon

### **Kuormausohjeet**

Kuten sivulla 7, suosittelemme ettet aseta kuormaa tähän moottoripyörään. Kuitenkin, mikäli päätät kuljettaa kuormaa, aja alhaisella nopeudella ja seuraa näitä yleisohjeita:

- Pidä kuorma pienenä ja kevyenä. Varmista ettei se voi tarttua esim, pensaikoon ja ettei se pääse sotkeutumaan mihinkään vaikeuttaen tasapainoa ja käsiteltävyyttä.

- Aseta paino mahdollisimman keskelle moottoripyörää.
- Älä kiinnitä suurta tai raskasta tavaraa (telttä, makuupussi tms.) ohjaustankoon, etuhaarukkaan tai etulokasuojaan.
- Varmista että kuorma on kiinnitetty kunnolla.
- Älä koskaan ylitä painon maksimirajoja.
- Tarkasta molempien renkaiden ilmanpaine.

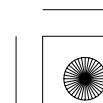
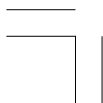



### Lisävarusteet ja Muutostyöt

Muutostyöt ja EI alkuperäisten lisälaitteiden käyttö saattavat vaikuttaa moottoripyörän toimivuuteen. Ennen kuin harkitset muutostöiden suorittamista tai lisälaitteiden asentamista, huomioi seuraavat ohjeet.

## VAROITUS

Vääränlaiset lisävarusteet tai muutostyöt voi johtaa onnettomuuteen ja henkilön loukkaantumiseen tai kuolemaan.

Noudata tässä kirjassa annettuja ohjeita lisävarusteista ja muutostöistä.

### Lisävarusteet

Suosittellemme ainoastaan Hondan alkuperäisiä lisävarusteita jotka on suunniteltu tätä moottoripyörää varten ja testattu sillä. Koska tehdas ei voi testata EI alkuperäisiä lisävarusteita, olet henkilökohtaisesti vastuussa niiden valinnasta, asentamisesta ja käyttämisestä. Pyydä kauppialtasi apua valinnoissa ja seuraa seuraavia ohjeita:

- Varmista ettei lisälaitteet pienennä maavaraa eikä vähennä kallistuskulmaa, rajoita jousitusmatkaa tai ohjausta, muuta ajoasentoa tai häiritse hallintalaitteiden käyttöä.

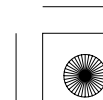



### **Muutostyöt**

Suosittellemme ettet poista mitään alkuperäistä varustusta tai muuta mitenkään mikä vaikuttaisi moottoripyöräsi rakenteeseen tai toimintaan. Muutokset saattavat ratkaisevasti vaikuttaa pyörän käsiteltävyyteen, tasapainoon ja jarruihin ja siten vaikuttaa ajoturvallisuuteen.

Pakoputkiston muuttaminen (kuten kipinän sammutin tai vaimentaja) tai muiden tarvikkeiden käyttö voi tehdä moottoripyörästäsi laittoman.

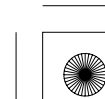



## HALLINTALAITTEIDEN SIJAINTI

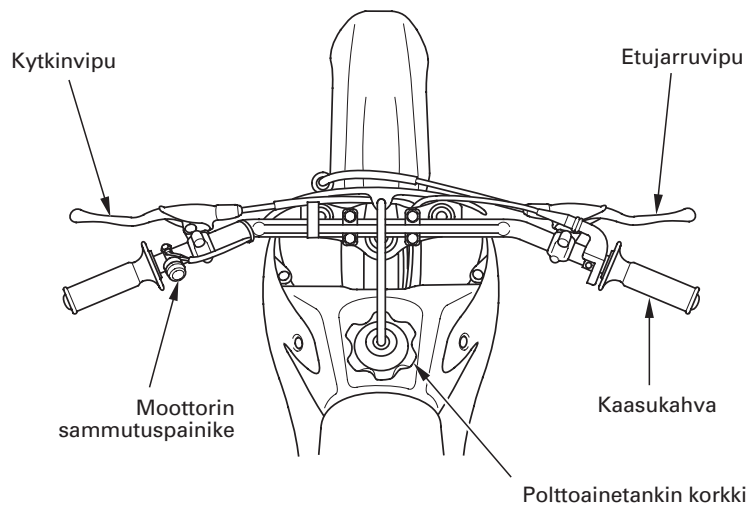

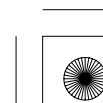
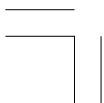
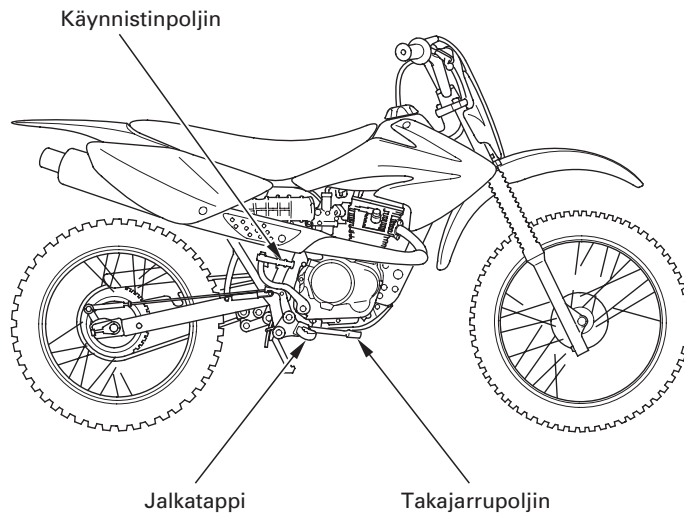

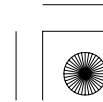
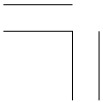
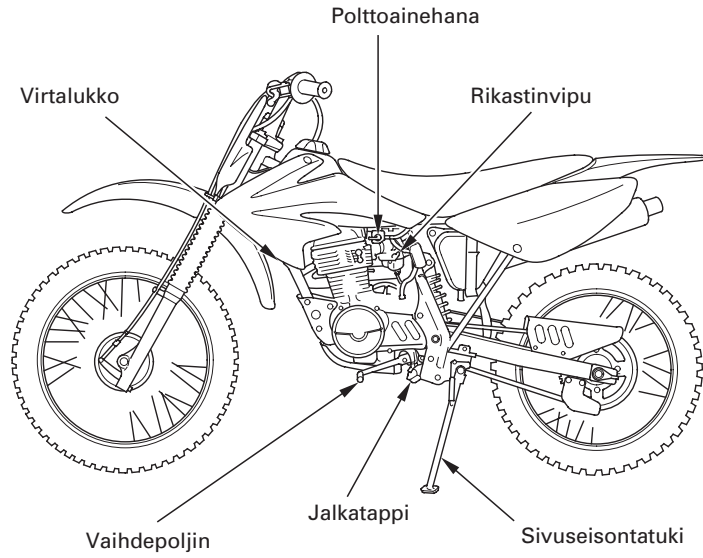



## PÄÄTOIMINNOT

### (Tietoa jota tarvitset käyttääksesi tätä moottoripyörää)

#### ETUJARRU

Jarrut ovat osa henkilön turvallisuutta ja ne pitäisi olla aina oikein huollettu ja säädetty.

Matka jonka etujarruvipu tai takajarrupoljin liikkuvat ennen kuin jarrut alkavat ottaa, kutsutaan vapaaliikkeeksi.

Mittaa etujarruvivun päästä (1), vapaaliike pitää olla:

20–30 mm

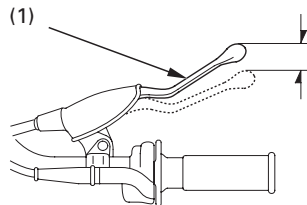

#### Säätö:

1. Vedä taakse kuminen pölysuoja (2). Löysää lukkomutteri (3) ja käännä säädintä (4). Kiristä lukitusmutteri (3) ja tarkista säätö.

#### (1) Etujarruvipu

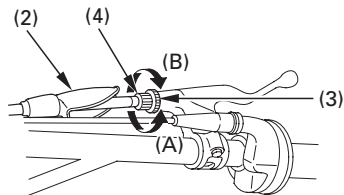

- (2) Pölysuoja
- (3) Lukkomutteri
- (4) Etujarruvaijerin säätö
- (A) Vähentää vapaaliikettä
- (B) Lisää vapaaliikettä

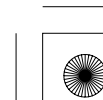
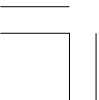





2. Jos säädön kierteet pitää kiertää lähes ulos, tai jos oikeaa vapaaliikettä ei pysty säätää vaijerin säädöstä (4), löysää lukkomutteri (3) ja käännä vaijerin säädin (4) kokonaan sisään. Kiristä lukitusmutteri (3) ja kiinnitä kuminen pölysuoja.
3. Löysää etujarruvaijerin ohjaimen pultti (5).

4. Vaijerin alapäästä, löysää lukkomutteri (6). Käännä säätömutteria (7) säätääksesi oikean vapaaliikkeen. Kiristä lukkomutteri (6) ja tarkasta säätö.

Mikäli oikeaa säätöä ei saavuteta, ota yhteys Honda huoltokorjaamoon.

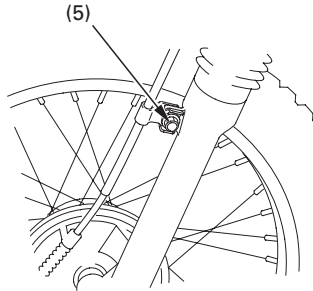

(5) Vaijerin ohjaimen pultti

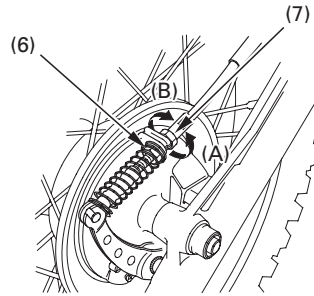

- (6) Lukkomutteri
- (7) Säätömutteri
- (A) Vähentää vapaaliikettä
- (B) Lisää vapaaliikettä





5. Käytä jarrua muutama kerta ja tarkista että pyörä pyörii vapaasti kun vapautat jarrun.  
Kiristä etujarruvaijerin ohjaimen pultti.

Muita tarkistuksia:

Tarkasta ettei jarrukaapeli ole mutkalla tai ettei siinä ole kulumia jotka voivat johtaa jumiutumiseen tai vaurioon.

Voitele jarrukaapeli vaijerivoiteluaineella estääksesi ennenaikaisen kulumisen ja korroosion.

Varmista, että jarruvipu, jousi ja kiinnikkeet ovat hyvässä kunnossa.

### TAKAJARRU

Säätö:

1. Aseta moottoripyörä sivuseisontatuuelle.
2. Rajoitinpulttia (1) kääntämällä voidaan säätää jarrupolkimen korkeutta.  
Jarrupolkimen korkeuden säätö, löysää lukitusmutteri (2) ja käännä rajoitinpulttia.  
Kiristä säätömutteri.
3. Mittaa jarrupolkimen (3) vapaaliike ennen kuin jarru alkaa ottaa kiinni.

Vapaaliike tulee olla:  
20–30 mm

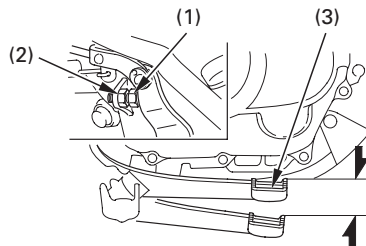

- (1) Rajoitinpultti  
(2) Lukkomutteri  
(3) Takajarrupoljin





4. Mikäli säätö on tarpeen, käännä takajarrun säätömutteri (4).

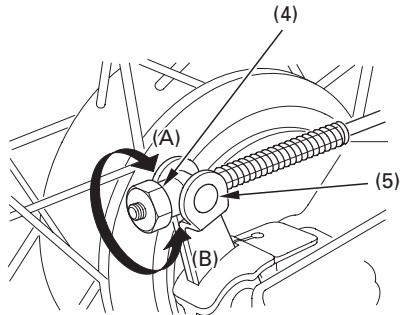

Varmista että säätömutterin leikkaus on oikein jarruvivun tappiin (5) nähden vapaaliikkeen säädön jälkeen.

Mikäli oikeaa säätöä ei saavuteta, ota yhteys Honda huoltokorjaamoon.

5. Käytä jarrua muutama kerta ja tarkista että pyörä pyörii vapaasti kun vapautat jarrun.

Muita tarkistuksia:

Varmista että jarrutanko, jarruvipu, jousi ja n kiinnikkeet ovat kunnossa.

- (4) Säätömutteri  
(5) Jarruvivun tappi  
(A) Vähentää vapaaliikettä  
(B) Lisää vapaaliikettä

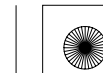



### KYTKIN

Kytintä on säädettävä, jos moottoripyörä sammuu kytkettäessä vaihdetta päälle, ryömii tai jos kytkin luistaa aiheuttaen viiveen kiihdytyksessä. Pienet säädöt voidaan suorittaa säätimestä (4) joka sijaitsee kytkinvivussa (1).

Normaali kytkinvivun vapaaliike on:  
10–20 mm

1. Vedä taakse kuminen pölysuoja (2).
2. Löysää lukitusmutteri (3) ja käännä säädintä (4). Kiristä lukitusmutteri (3) ja tarkista säätö.
3. Mikäli säädin pitää kiertää lähes kierteiltä ulos tai jos oikeaa säätöä ei saavuteta, löysää lukitusmutteri (3) ja käännä säädin (4) kokonaan sisään. Kiristä lukitusmutteri (3) ja asenna pölysuoja.

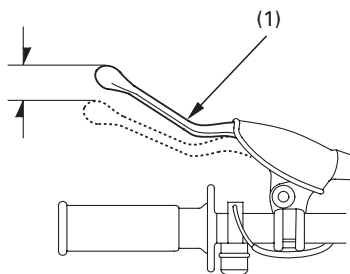

(1) Kytkinvipu

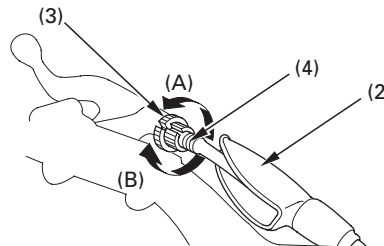

- (2) Pölysuoja  
(3) Lukkomutteri  
(4) Kytkinvaijerin säätö  
(A) Vähentää vapaaliikettä  
(B) Lisää vapaaliikettä

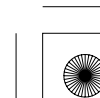

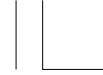

4. Löysää lukitusmutteri (6) vaijerin alasäätimestä. Kierrä säätömutteria (5) kunnes vapaaliike on ohjearvossa. Kiristä lukitusmutteri (6) ja tarkista säätö.

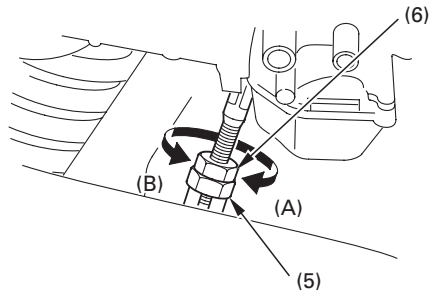

- (5) Säätömutteri  
(6) Lukkomutteri  
(A) Vähentää vapaaliikettä  
(B) Lisää vapaaliikettä

5. Kytkimen säätö tulee suorittaa kytinkotelosta huoltotaulukon (sivu 48) mukaan tai jos normaalia kytkimen vapaaliikkeen säätöä ei voida suorittaa. Ennen säätöä, käännä vaijerin säätö kokonaan sisään saadaksesi maksimi vapaaliikkeen.

Löysää lukitusmutteri (7) ja käännä kytkimen säädintä (8) vastapäivään kunnes tunnet kevyen vastuksen. Tästä kohdasta käännä säädintä takaisin myötäpäivään 1/8 - 1/4 kierrosta, kiristä lukitusmutteri ja säädä vapaaliike vaijerin säätimestä.

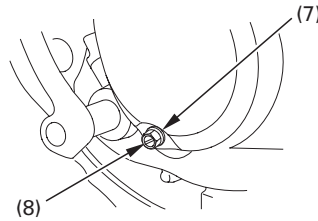

- (7) Lukkomutteri (8) Kytkimen säätö

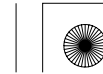



6. Käynnistä moottori, purista kytinkahvaa ja kytke vaihde päälle. Varmistu ettei moottori sammu ja ettei moottoripyörä ryömi. Vapauta kytintä vähitellen ja avaa kaasua. Moottoripyörän pitäisi lähteä liikkeelle tasaisesti, kiihdytä vähitellen.

Muita tarkistuksia:

Tarkasta ettei kytkinvaijeri ole mutkalla ja ettei siinä ole merkkejä kuluneisuudesta jotka voivat johtaa vaijerin takerteluun. Voitele vaijeri öljyllä ennenaikaisen kulumisen ja ruostumisen ennaltaehkäisemiseksi.

Jos oikeaa säätöä ei saavuteta tai jos kytkin ei toimi oikein, ota yhteys Honda huoltokorjaamoon.

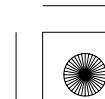



## **POLTTOAINE**

### **Polttoainehana**

Kolmetoiminen polttoainehana (1) sijaitsee vasemmalla puolella lähellä kaasutinta.

#### **OFF**

Polttoainehanan ollessa OFF asennossa, polttoaine ei pääse virtaamaan säiliöstä kaasuttimeen. Käännä hana aina OFF asentoon kun moottoripyörä ei ole käytössä.

#### **ON**

Polttoainehanan ollessa ON asennossa, polttoaine pääsee virtaamaan säiliöstä kaasuttimeen.

#### **RES**

Polttoainehanan ollessa RES asennossa, polttoaine pääsee virtaamaan varasäiliöstä kaasuttimeen. Käytä varasäiliötä ainoastaan silloin kun polttoaine on loppunut pääsäiliöstä. Täytä säiliö mahdollisimman pian.

Varasäiliön tilavuus on:

1,1 l

Muista tarkistaa että hana tulee ON asentoon tankkauksen jälkeen. Ajaminen hanan ollessa RES asennossa, voi polttoaine loppua yllättäen.

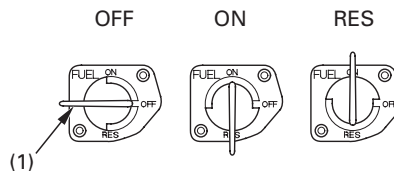

(1) Polttoainehana

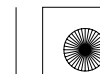



### Polttoainetankki

Polttoainetankin tilavuus, sisältäen varatankin on:  
5,5 l

Avataksesi tankin korkin (1), vedä huohotinletku (2) pois etunumerolevystä (3). Käännä korkkia vastapäivään.

Tankkauksen jälkeen, varmista korkin kunnollinen kiinnitys kääntämällä korkkia myötäpäivään. Kiinnitä huohotinletku etunumerolevyyn.

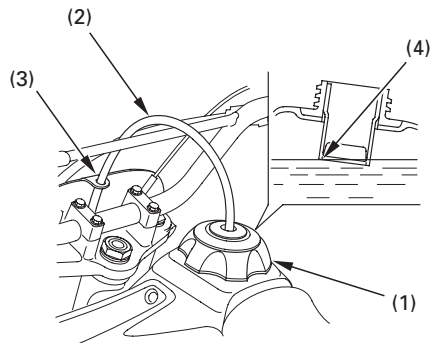

## **VAROITUS**

Polttoaine on erityisen herkästi syttyvää. Palovamma tai henkilövahinko voi olla seurauksena polttoainetta käsiteltäessä.

- Sammuta moottori ja pidä kuumat, kipinät ja tuli etäällä.
- Tankkaa vain ulkotiloissa.
- Pyyhi roiskeet välittömästi.

- (1) Polttoainetankin korkki
- (2) Huohotusletku
- (3) Etunumerolevy
- (4) Kaula

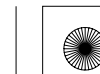





Käytä lyijytöntä tai vähälyijyistä polttoainetta jonka oktaaniluku on vähintään 91. Suosittelemme lyijyttömän polttoaineen käyttöä, koska se muodostaa vähemmän karstaa ja sen käyttö parantaa pakoputkiston käyttöikä.

#### **HUOMAA**

Jos tasaisella nopeudella ajettaessa moottorista kuuluu "nakutusta", vaihda polttoaineen laatua. Jos "nakutus" edelleen jatkuu, ota yhteys valtuutettuun Honda huoltokorjaamoon. Käyntihäiriöt ja vauriot eivät kuulu Honda takuun piiriin mikäli vääränlaista polttoainetta on käytetty.

Joskus saatat havaita moottorissa kevyttä nakutusta ajettaessa pienillä kierroksilla ja suurella kuormalla. Tästä ei tarvitse huolestua, se tarkoittaa että moottori toimii tehokkaasti.

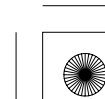



### **Alkoholisekoitteiset polttoaineet**

Mikäli joskus joudut käyttämään alkoholisekoitteista polttoainetta, varmista että oktaaniarvo on vähintään yhtä korkea tai korkeampi kuin Hondan suositus. Tyyppejä on kaksi; etanolipitoinen ja metanolipitoinen. Älä käytä polttoainetta jos etanolipitoisuus on yli 10 %. Metanolipitoista polttoainetta emme suosittele käytettäväksi ollenkaan. Älä koskaan käytä yli 5 % metanolipitoista polttoainetta, vaikka se olisi lisäaineistettua.

Polttoainejärjestelmän ja moottorin käyntiin ja tehoon liittyvät viat ja vauriot eivät kuulu Honda takuun piiriin mikäli alkoholipitoista polttoainetta on käytetty. Honda ei voi varmistua alkoholipitoisten polttoaineiden käytöstä ennen kuin näytteet sopivuudesta on todistettu.

Ennen kuin hankit polttoainetta tuntemattomalta asemalta, selvitä sisältääkö aine alkoholia. Mikäli sisältää, varmistu prosenttiluvusta. Mikäli polttoaine ei ole suositeltua, vaihda laatuun joka ei sisällä alkoholia.

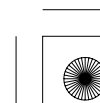
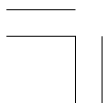



## MOOTTORIÖLJY

### Moottoriöljyn tason tarkastus

Tarkasta moottoriöljyn määrä päivittäin ennen pyörällä ajoa.

Öljyn täyttökorkki/mittatikku (1) sijaitsee takana oikealla puolella moottorilohkossa sisältäen mitta-asteikon öljyn mittaukseen. Öljyn taso pitää olla välillä ylä- (2) ja alarajan (3) mitattuna korkista/mittatikusta (1).

1. Pidä moottoripyörä pystyasennossa tasaisella lujalla alustalla.
2. Käynnistä moottori ja anna käydä tyhjäkäyntiä n. 3–5 minuuttia.
3. Sammuta moottori. 2–3 minuutin kuluttua, irrota mittatikku (1), pyyhi se puhtaaksi, ja aseta se reikään kiertämättä sitä kuitenkaan kierteille. Irrota mittatikku. Öljyn taso pitää olla välillä ylä- (2) ja alarajan (3) mitattuna mittatikusta.
4. Tarvittaessa, lisää suositeltua öljyä (katso sivu 55) ylärajamerkkiin asti. Älä täytä liikaa.

5. Kiinnitä öljyn täyttötulppa/mittatikku.

Tarkasta ettei ole öljyvuotoja.

### HUOMAA

Moottorin käyttäminen vajaalla öljymäärällä aiheuttaa vakavan moottorivaurion.

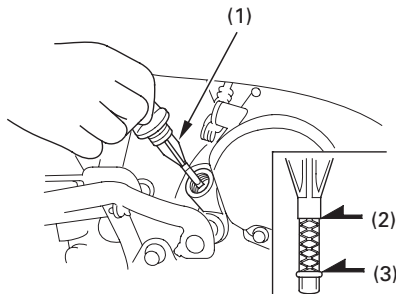

- (1) Täyttötulppa/mittatikku  
(2) Yläraja  
(3) Alaraja



## RENKAAT

Turvallisen moottoripyöräilyn kannalta, on tärkeää että renkaat ovat asianmukaiset (maastoajo), kokoiset, hyväkuntoiset ja oikein paineistetut.

### VAROITUS

Huonokuntoisten renkaiden käyttö tai väärä ilmanpaine voi johtaa onnettomuuteen ja henkilön loukkaantumiseen tai kuolemaan.

Noudata tässä kirjassa annettuja renkaita koskevia ohjeita.

## Ilmanpaine

Oikea renkaiden ilmanpaine antaa parhaan käsiteltävyyden, renkaiden käyttöiän ja ajomukavuuden. Vähäinen ilmanpaine renkaissa aiheuttaa epätasaista kulumista, heikentää käsiteltävyyttä ja johtaa renkaiden ylikuumentumiseen. Myös vanteet voivat vaurioitua herkemmin vähäisen ilmanpaineen johdosta.

Liiallinen ilmanpaine tekee moottoripyörästäsi kovemman ja herkemmän alustan epätasaisuuksille, rengas on helpommin taipuvainen vaurioitumaan ja aiheuttaa epätasaista kulumista.

Varmista että venttiilihattu on kunnossa. Tarvittaessa vaihda uusi.

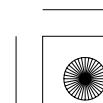
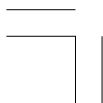



Ilmanpaine renkaissa mitataan renkaiden ollessa "kylmät". Jos mittaat rengaspaineet renkaiden ollessa "kuumat" (muutaman kilometrin ajo riittää), on lukema korkeampi kuin mitatessa "kylmiä" renkaita. Tämä on normaalia, joten älä laske ilmaa renkaista pois saadaksesi "kylmien" renkaiden lukemia. Mikäli teet näin, on renkaiden ilmanpaine liian alhainen.

Oikea "kylmien" renkaiden ilmanpaine on:

Etä	100 kPa (1,0 kgf/cm <sup>2</sup> )
Taka	100 kPa (1,0 kgf/cm <sup>2</sup> )

### Tarkastus

Aina kun tarkastat renkaiden ilmanpaineita, tarkasta myös renkaiden kulutuspinna ja kunto ja ettei renkaissa ole vieraita esineitä:

Tarkasta:

- Patti tai pullistuma renkaassa. Vaihda rengas mikäli renkaasta löytyy patti tai pullistuma.
- Naarmuja tai halkeamia. Vaihda rengas mikäli kudos tai jänne on renkaasta näkyvissä.
- Loppuun kuluneisuus.

Myös, mikäli ajat terävän kuopan ylitse, aja tien sivuun ja tarkasta ettei rengas vaurioitunut.

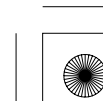



### Kulutuspinta

Vaihdata rengas ennen kuin kulutus pinta saavuttaa alarajan, jotka ovat:

	Minimi urasyvyys
Etu:	3,0 mm
Taka:	3,0 mm

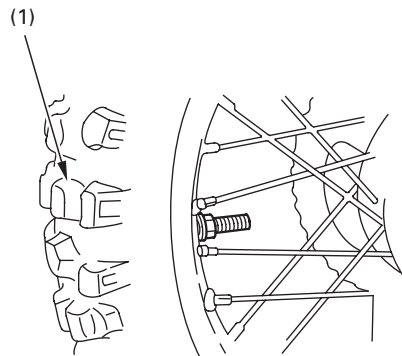

(1) Renkaan kulutusura

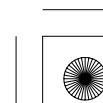
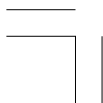



### **Renkaan korjaus ja vaihto**

Jos sisärenkas on puhki tai vioittunut, vaihda se mahdollisimman pian. Korjattu rengas ei ole yhtä luotettava kuin uusi, ja korjaus saattaa pettää ajossa.

Jos joudut käyttämään väliaikaista sisärenkaan korjausta, käyttäen renkaan sisäistä paikkausainetta, aja varovasti pienellä nopeudella ja vaihda sisärenkas ennen seuraavaa ajoa. Aina kun sisärenkas vaihdetaan, tulee ulkorengas tarkastaa huolellisesti, katso sivu 27 .

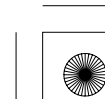



### Renkaan vaihto

Oikeat renkaat moottoripyörässäsi antavat parhaan suorituskyvyn, ajomukavuuden, käsiteltävyyden, kestoajan ja jarrujen toiminnan.

## VAROITUS

Sopimattoman renkaan asentaminen voi vaikeuttaa pyörän käsiteltävyyttä ja tasapainosuutta. Nämä voi johtaa onnettomuuteen ja henkilön loukkaantumiseen tai kuolemaan.

Käytä aina kirjassa mainittuja oikean kokoisia ja tyyppisiä renkaita.

Suosittelut renkaat moottoripyörääsi ovat:

Etu: 70/100 – 19M/C 42M

Taka: 90/100 – 16M/C 51M

Käytä ainoastaan alkuperäisiä vastaavia renkaita ja varmista että pyörät ovat tasapainossa renkaan vaihdon jälkeen.

Muista myös vaihtaa sisäkumi aina kun vaihdat ulkorenkkaan. Vanha sisäkumi voi mahdollisesti olla viallinen, ja uusi kumi on aina varmempi.

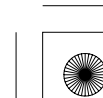
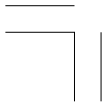





## HALLINTALAITTEIDEN TOIMINTA

### VIRTALUKKO

Virtalukko (1) sijaitsee polttoainetankin alla.

Virtalukko ehkäisee moottoripyörän luvattoman käytön.

Ennen ajoa, aseta avain lukkoon ja käännä se ON asentoon.

Pysäköityäsi moottoripyöräsi, irrota avain.

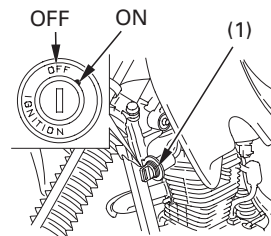

(1) Virtalukko

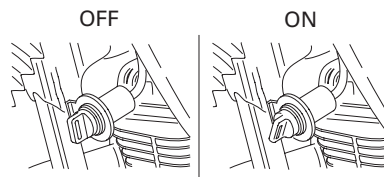

Avaimen asento	Toiminta	Avaimen irrotus
OFF	Moottoria ei voi käyttää.	Avaimen voi irrottaa
ON	Kun vaihte on vapaalla, moottori voidaan käynnistää.	Avainta ei voi irrottaa





### MOOTTORIN SAMMUTUSPAINIKE

Moottorin sammutuspainike (1) sijaitsee vasemman kahvakumin vieressä.

Pidä painiketta pohjaan painettuna kunnes moottori on kokonaan sammunut.

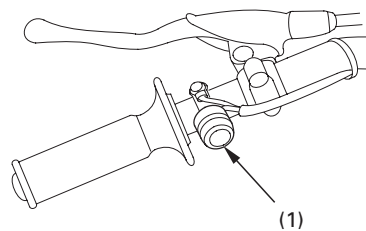

(1) Moottorin sammutuspainike

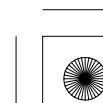
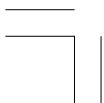



## TOIMINNON KUVAUS (Ei välttämätön käytössä)

### SIVUSUOJA

#### Irrotus:

1. Irrota sivusuojan kiinnityspultti (1).
2. Vedä molempien puolien suojien nastat (2) irti kumikiinnikkeistä (3).

#### Kiinnitys:

1. Liu'uta sivusuojan yläosa satulan reunan alle.
2. Aseta sivusuojan nastat kumikiinnikkeisiin. Paina sivusuoja kiinni.
3. Kiinnitä kiinnityspultti ja kiristä se.

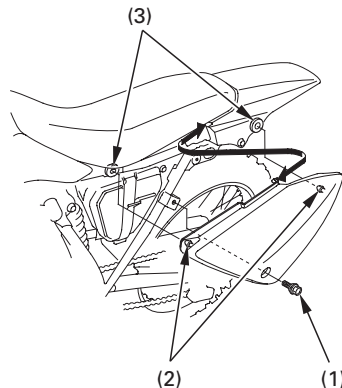

- (1) Pultti  
(2) Koukut  
(3) Lämpivientikumit

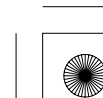



## KÄYTTÖ

### TARKISTUKSEN ENNEN AJOA

Turvallisuutesi kannalta on tärkeää tarkistaa muutama kohta ennen ajoa. Kävele pyöräsi ympäri tarkastaaksesi mahdolliset viat. Mikäli havaitset vikoja, korjaa ne tai ota yhteys Honda huoltoon.

### VAROITUS

Jos nämä tarkastukset jätetään tekemättä voi seurauksena olla onnettomuus ja henkilön loukkaantumiseen tai kuolemaan.

Suorita tarkastukset aina ennen ajoa ja korjaa mahdolliset viat.

1. Moottoriöljyn määrä – lisää tarvittaessa (sivu 55 ). Tarkista vuodot.
2. Polttoaineen määrä – lisää tarvittaessa (sivu 22 ). Tarkista vuodot.
3. Etu- ja takajarrut – tarkasta toiminta, ja tarvittaessa säädä vapaaliike (sivut 14 – 17).
4. Renkaat – tarkista kunto ja ilmanpaineet (sivut 26 – 30).
5. Pinnat ja vanteen lukot – tarkasta ja kiristä tarvittaessa (sivu 69 ).
6. Toisioketjut – tarkista kunto ja vapaaliike (sivu 64 ). Säädä ja voitele tarvittaessa.
7. Ketjun laahain - tarkasta kuluneisuus (sivu 65).
8. Kaasukahva – tarkasta tasainen aukeaminen ja sulkeutuminen ohjaustangon kaikissa asennoissa. Tarvittaessa säädä vapaaliike (sivut 61 – 62).

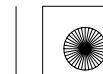



9. Kytkin – tarkasta toiminta ja säädä tarvittaessa (sivut 18 – 20 ).
10. Sytytystulppa ja tulpan johto – tarkasta kiinnitys.
11. Moottorin sammutuspainike – tarkasta oikea toiminta (sivu 32 ).
12. Mutterit, pultit, kireys – tarkasta etupyörän akselin ja akselin muttereiden kireys. Tarkasta kaikkien muttereiden ja pulttien turvallinen kiinnitys.

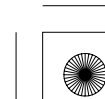
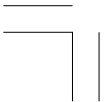



### **MOOTTORIN KÄYNNISTYS**

Toimi aina seuraavien käynnistysmenetelmien mukaan.

Tämä moottoripyörä voidaan käynnistää polkaisemalla vaihteen ollessa kytkettynä vetämällä kytkinvipu pohjaan ennen käynnistinpolkimen polkaisua.

Moottoripyöräsi pakokaasut sisältävät myrkyllistä hiilimonoksidi kaasua. Hiilimonoksidin määrä voi nousta nopeasti korkeaksi suljetussa tilassa kuten autotallissa. Älä käytä moottoria jos ovi on suljettu. Vaikka ovi olisi auki, älä käytä moottoria enempää mitä ulosajo edellyttää.

### **Valmistelu**

Ennen käynnistystä, aseta avain ja käännä virtalukko asentoon ON.

Varmista että vaihde on vapaalla. Käännä polttoainehana ON asentoon.

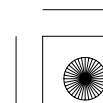
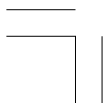



### Käynnistyskäytäntö

Moottorin uudelleenkäynnistyksessä, seuraa kohtia "Korkea ilmanlämpötila".

Normaali ilman lämpötila  
10°–35°C

1. Vedä rikastinvipua (1) ylös täysin auki asentoon ON (A).

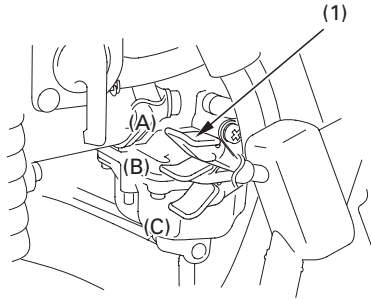

- (1) Rikastinvipu  
(A) Täysin ON  
(B) Kolon asento  
(C) Täysin OFF

2. Pidä kaasu täysin suljettuna.
3. Käynnistä moottori käynnistinpolkimella. Polkaise ylhäältä alas saakka nopealla, jatkuvalla liikkeellä. Älä avaa kaasua.

### HUOMAA

Älä anna käynnistinpolkimen palata takaisin vapaasti polkimen pysäyttimeen, seurauksena voi olla moottorikopan vaurio.

4. Heti moottorin käynnistyttyä, paina rikastinvipu (1) alas säppiasentoon (B).
5. Lämmitä moottoria avaamalla ja sulkemalla kaasua hieman.  
Noin neljännesminuutin kuluttua moottorin käynnistyksestä, paina rikastinvipu (1) alas täysin kiinni asentoon OFF (C).
6. Jos käynti on epävakaata, avaa kaasua hieman.





#### Korkea ilman lämpötila

35°C tai yli

1. Älä käytä rikastinta.
2. Pidä kaasu täysin suljettuna.
3. Käynnistä moottori seuraten ohjeita kohdasta 3 alle "Normaali ilman lämpötila".

#### Alhainen ilman lämpötila

10°C tai alle

1. Seuraa kohtia 1–2 alle "Normaali ilman lämpötila".
2. Lämmitä moottori avaamalla ja sulkemalla kaasua hieman.
3. Jatka moottorin lämmitystä kunnes se käy tasaisesti, ja vastaa kaasuun kun rikastinvipu (1) on täysin OFF (C) asennossa.

#### **HUOMAA**

Liiallinen rikastimen käyttö voi heikentää männän ja sylinterin voitelua ja siten vaurioittaa moottoria.

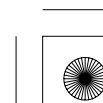
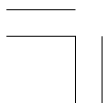





### **Tulvinut moottori**

Jos moottori ei käynnisty usean yrittämisen jälkeen, on se voinut saada liikaa polttoainetta. Tulvineen moottorin puhdistus, paina rikastinvipu alas täysin OFF (C) asentoon. Avaa kaasu täysin auki ja pyöritä moottoria muutama kerta käynnistinpolkimella samalla kun painat moottorin sammutuspainiketta. Vapauta moottorin sammutuspainike ja seuraa ohjeita "Korkean ilmanlämpötilan käynnistys" (sivu 38).



### **SISÄÄNAJO**

Turvataksesi moottoripyöräsi pitkäaikaisen toimintavarmuuden ja suorituskyvyn aja ensimmäiset 25 km erityisen varoen. Vältä tänä aikana täydellä kaasulla ajoa ja nopeita kiihdytyksiä.

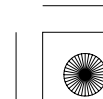
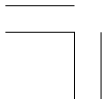



### AJAMINEN

Tarkasta moottoripyörän turvallisuus (sivut 1 – 10) ennen ajoa.

Varmista että sivuseisontatuki on kokonaan sisällä ennen kuin ajat. Jos tuki on ulkona, voi se haitata kontrollia käännettäessä vasemmalle.

Varmista että ymmärrät sivuseisontatuen käytön. (Katso HUOLTOTAULUKKO sivu 48 ja selitys SIVUSEISONTATUESTA sivu 76 ).

1. Kun moottori on käytetty lämpimäksi, on moottoripyörä valmis ajoon.
2. Kun moottori käy tyhjäkäyntiä, vedä kytkinvipu pohjaan ja kytke 1. vaihde päälle painamalla vaihdepoljinta alaspäin.

3. Vapauta kytkinvipu hitaasti samalla kun avaat kaasua vähitellen. Näiden toimintojen koordinointi varmistaa takertelemattoman, tasaisen liikkeelle lähdön.

4. Moottoripyörän liikuessa tasaisesti eteenpäin, sulje kaasu, vedä kytkinvipu pohjaan ja kytke 2. vaihde päälle nostamalla vaihdepoljinta. Menettele samalla tavalla 3. 4. ja 5 vaihteen kytkemiseksi.

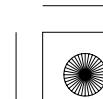
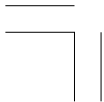



5. Nostamalla vaihdepoljinta kytket isomman vaihteen ja painamalla poljinta pienemmän vaihteen. Jokaisella polkimen liikkeellä kytetään seuraava järjestyksessä oleva vaihde. Poljin palautuu automaattisesti keskiasentoon kun se vapautetaan.

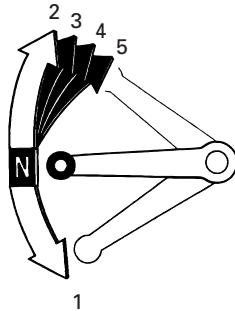

- Älä kytke vaihteita pienemmälle nopeudelta, jossa moottorijarru voi aiheuttaa takarenkaan luistamisen; seurauksena voi olla moottoripyörän hallinnan menetys.
- Älä vaihda vaihteita käyttämättä kytkintä ja sulkematta kaasua. Moottori ja vaihteisto voi vaurioitua ylikierroksista ja vaihtamisen aiheuttamasta iskusta.
- Älä hinaa moottoripyörää pitkää matkaa moottorin ollessa sammutettuna. Vaihteisto ei saa riittävää voitelua ja seurauksena voi olla vaurio.
- Älä nosta moottorin kierroksia korkeaksi, kun vaihteisto vapaalla tai kytkinvipu on pohjaan puristettuna. Seurauksena voi olla moottorivaurio.

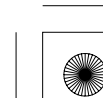
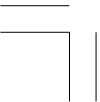



### **KORKEASSA ILMANALASSA AJO**

Kun tätä moottoripyörää käytetään korkeassa ilmanalassa, ilma-polttoaineseos menee liian rikkaalle. Käynti ja suorituskyky saattavat alentua polttoaineseoksen kasvamisen johdosta. Kaasuttimen säädöillä voidaan kompensoida ilmanalasta johtuva rikas seos. Toisaalta, kaasuttimen säädöt pitää muuttaa palauttamalla tehdasetukset kun olosuhteet palautuvat alempiin ilmanaloihin (alle 1.200 m). Kysy Honda myyjältäsi alhaisen ilmanalan säädöistä.



### **HUOMAA**

Pitkäaikainen käyttö alhaisessa ilmastossa kaasuttimen säätöjen ollessa korkealla ilmanalalla, voi johtaa moottorin yllilämpimiseen ja moottorivaurioon.

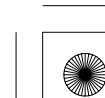



### JARRUTTAMINEN

Normaalissa jarrutustilanteessa, käytä sekä etu- että takajarrua samanaikaisesti nopeuden vähentämiseksi kun vaihdat pienemmälle vaihteelle.

Maksimaalisen jarrutustehon saavuttamiseksi, sulje kaasun ja jarruta voimakkaasti sekä etu- että takajarrulla. Purista kytkinkahva pohjaan ennen moottoripyörän pysähtymistä estääksesi moottorin sammumisen.

- Jarrutusteho ja pyörän käsiteltävyys heikentyy jonkin verran ajettaessa märällä tiellä tai pehmeillä alustoilla. Kaikki toiminnot mainituilla kelillä pitäisi olla "pehmeitä" ja varovaisia.
- Kun laskeudut pitkää, jyrkkää mäkeä alas, jarruta vuorotellen moottorilla ja jarruilla. Jarrujen yhtämittäinen käyttö saattaa ylikuumentaa jarruja ja siten vähentää niiden tehoa.



Tärkeää turvamuistutusta:

- Ainoastaan jarruvivun tai jarrupolkimen käyttö alentaa jarrujen suorituskykyä.
- Liian voimakas jarrun käyttö voi aiheuttaa renkaan lukkiutumisen, tämä vähentää moottoripyörän hallintaa.
- Jos mahdollista, vähennä nopeutta tai jarruta ennen kaarteeseen ajoa. Jarruttaminen tai kaasun sulkeminen keskellä kaarretta saattaa aiheuttaa pyörän hallinnan menettämisen.

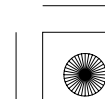



### **PYSÄKÖINTI**

1. Kun olet pysäyttänyt moottoripyörän, laita vaihde vapaalle ja käännä polttoainehana OFF asentoon. Paina moottorin sammutuspainiketta kunnes moottori on täysin sammunut.
2. Käytä sivutukea kun moottoripyörä on parkissa.

Pysäköi moottoripyörä kovalle, tasaiselle alustalle, jotta se ei pääse kaatumaan.

Jos sinun pitää pysäköidä kaltevalle alustalle, aseta moottoripyörän etupää ylämäkeen päin, jotta välttäisit sivuseisontatuen kääntymisen pois alta.

3. Käännä virta-avain OFF asentoon ja poista avain.

### **VARASTAMISEN EHKÄISY**

1. Varmista, että moottoripyöräsi asiapaperit ovat kunnossa ja ajan tasalla.
2. Parkkeeraa moottoripyöräsi lukittuun tilaan aina kun mahdollista.
3. Käytä lisäksi kunnollista lukkolaitetta.
4. Laita nimesi, osoitteesi ja puhelinnumerosi tähän käsikirjaan ja pidä sitä moottoripyörässäsi aina mukana. Varastetut moottoripyörät voidaan usein tunnistaa ja palauttaa omistajilleen juuri käsikirjan avulla.

NIMI: \_\_\_\_\_

OSOITE: \_\_\_\_\_

\_\_\_\_\_

\_\_\_\_\_

PUHELIN NO: \_\_\_\_\_

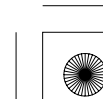
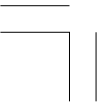



## HUOLTO

### HUOLLON MERKITYS

Turvallisen, taloudellisen ja huolettoman ajon kannalta, on tärkeää että moottoripyörä on hyvin huollettu. Se auttaa myös pitämään pakokaasupäästöt alhaisina. Huolellinen koeajo tarkastus ja asiallinen huolto ovat erityisen tärkeitä koska moottoripyöräsi on tarkoitettu maastoajoon.

Moottoripyörän huolettoman toimivuuden kannalta on tärkeää, että seuraavia huolto-ohjeita ja huoltotaulukoita noudatetaan.

Huoltovälit tässä taulukossa ovat pohjana tavanomaisiin ajo-olosuhteisiin.

Huoltoväli tulisi olla tiheämpi jos moottoripyörä on kovassa käytössä (esim. kilpailu) tai ajettaessa usein märissä tai pölyisissä olosuhteissa.

Säännöllinen ilmansuodattimen huolto on esisijaisen tärkeä välttääksesi mahdollisen ennenaikaisen, kalliin moottoriremontin.

Jos moottoripyöräsi on kaatunut tai ollut kolarissa, anna Honda huollon tarkastaa ettei mitkään ajamisen kannalta tärkeät osat ole vaurioituneet.

### VAROITUS

Moottoripyörän heikko ylläpito tai puutteellinen korjaus ennen ajoa voi johtaa onnettomuuteen ja henkilön loukkaantumiseen tai kuolemaan.

Noudata tässä kirjassa annettuja huoltosuosituksia ja ohjeita.

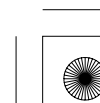
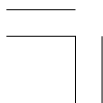



### HUOLLON TURVALLISUUS

Tämä kappale sisältää toimintaohjeita joidenkin huoltokohtien kannalta. Voit itse suorittaa jotkut asiat, mikäli työkalut ja ammattitaitosi siihen riittävät.

Kun moottoripyöräsi kaipaa huoltoa, muista että valtuutettu Honda huoltokorjaamo tuntee moottoripyöräsi parhaiten ja heillä on siihen parhaiten soveltuvat nykyaikaiset välineet.

Muutama ennaltaehkäisevä turvallisuusasia. Emme voi varoittaa sinua kaikista mahdollisista haavereista jotka johtuvat huollosta. Vain sinä voit päättää, kuka ja koska työt suorittaa.

## VAROITUS

Huollon ja toimintaohjeiden laiminlyönti voi johtaa henkilön loukkaantumiseen tai kuolemaan.

Noudata tässä kirjassa annettuja toimintatapoja ja turvaohjeita.

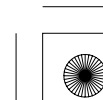
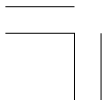





#### VAROTOIMENPITEET

- Varmista että moottori on sammutettu ennen huoltoa tai korjausta. Tämä eliminoi muutamat mahdolliset vahingot:
  - \* **Pakokaasuista johtuvan myrkytyksen.**  
Huolehdi kunnollisesta tuuletuksesta aina kun käytät moottoria.
  - \* **Palovammat kuumista osista.**  
Anna moottorin ja pakoputkiston jäähtyä ennen kosketusta.
  - \* **Liikkuvista osista johtuva vahinko.**  
Älä käytä moottoria, ellei.
- Lue toimintaohjeet ennen aloitusta, ja varmista että sinulla on tarvittavat tieto, taito ja työkalut.
- Ehkäistääksesi moottoripyörän kaatumisen, aseta pyörä kovalle, tasaiselle alustalle käyttäen sivuseisontatukea tai huoltopukkia helpottaaksesi huoltoa.

- Estääksesi mahdollisen tulipalon, ole varovainen työskennellessäsi polttoaineen kanssa. Käytä ainoastaan syttymätöntä liuotinta osien puhdistukseen. Pidä tupakat, kipinät ja tuli pois polttoaineen läheisyydestä.

Muista että valtuutettu Honda huoltokorjaamo tuntee moottoripyöräsi parhaiten ja osaavat korjata ja huoltaa sen asiantuntevasti.

Parhaan toimivuuden kannalta, käytä ainoastaan uusia Honda alkuperäisvaraosia huoltaessasi tai korjatessasi moottoripyöräsi.

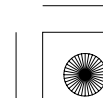
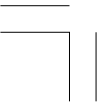



03/11/26 11:07:42 3FKSJ600\_058



## HUOLTOTAULUKKO

Suorita ennen ajoa tarkastukset (sivu 34 ) jokaisen huollon yhteydessä.

I: TARKASTA JA PUHDISTA, SÄÄDÄ, VOITELE TAI VAIHDA TARVITTAESSA

C: PUHDISTA R: VAIHDA A: SÄÄDÄ L: VOITELE

Huoltotaulukossa olevien huoltotoiden suorittaminen ja seuraaminen pitää moottoripyöräsi huippukunnossa. Huoltotyöt pitää suorittaa asianmukaisesti Hondan ohjeiden, säätöjen ja oppien mukaan. Honda huoltokorjaamosi täyttää nämä vaatimukset.

\* Pitää suorittaa Honda huoltokorjaamon toimesta, jolle omistajalla ole tarpeellisia työkaluja, säätöarvoja ja ammattitaitoa.  
Katso Honda korjaamokäsikirja.

\*\* Turvallisuuden kannalta, suosittelemme näiden toimintojen suorittajaksi ainoastaan Honda huoltokorjaamaa.

Honda suosittelee että huoltokorjaamo suorittaa koeajon jokaisen huollon jälkeen ennen moottoripyörän luovutusta.

HUOM: (1) Huolla useammin kun ajat määritettyinä tai pölyisissä ajo-olosuhteissa.

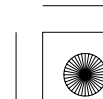



KOHDE	HUOLTOVÄLI	KUMPI TÄYTTYY ENSIN ↓ HUOM	→ K K	ENSI	OHJEELLINEN HUOLTOVÄLI					
				HUOLTO.	1.000	2.000	3.000	4.000	KATSO SIVU	
				km mi	150 100	600 600	1.200 1.200	1.800 1.800		2.400 2.400
* POLTTOAINELETKUT					I		I		—	
* * POLTTOAINEEN VERKKOSUODATIN					C		C		—	
* KAASUKAHVAN TOIMINTA					I		I		61	
ILMANSUODATIN		HUOM (1)			C	C	C	C	54	
SYTYTYSTULPPA					I	I	I	I	58	
* VENTTIILIJEN VÄLYS					I	I	I	I	—	
MOOTTORIÖLJY				R	R	R	R	R	55	
* * MOOTTORIÖLJY/VERKKOSUODATIN					C		C		—	
* NOKKAKETJU KIREYS				A	A	A	A	A	—	
* * MOOTTORIN TYHJÄKÄYNTI				I	I	I	I	I	60	





KOHDE	HUOLTOVÄLI	KUMPI TÄYTTYY ENSIN ↓	→ K K	ENSI HUOLTO.	OHJEELLINEN HUOLTOVÄLI					KATSO SIVU	
					km	150	1.000	2.000	3.000		4.000
					mi	100	600	1.200	1.800		2.400
		HUOM		1	6	12	18	24			
	TOISIOKETJU	HUOM (1)		I,L	Joka 500 km tai joka 3 käyttötunti: IL					64	
	TOISIOKETJUN LAAHAIN				I	I	I	I		65	
	JARRUKENKIEN KULUMINEN				I	I	I	I		73	
	JARRUJÄRJESTELMÄT			I	I	I	I	I		14,16,73	
	KYTKINJÄRJESTELMÄ			I	I	I	I	I		18	
	SIVUSEISONTATUKI					I		I		76	
*	JOUSITUS					I		I		74,75	
*	KIPINÄN SAMMUTIN				Joka 1.600 km tai joka 100 käyttötunti: C					63	
*	MUTTERIT, PULTIT, KIRISTYS			I		I		I		—	
**	PYÖRÄT/RENKAAT			I	I	I	I	I		26,69	
**	OHJAUSLAAKERIT			I		I		I		—	





### TYÖKALUSARJA

Sytytystulpan avain (1) ja sen kahva (2)  
löytyvät työkalupussista (3).

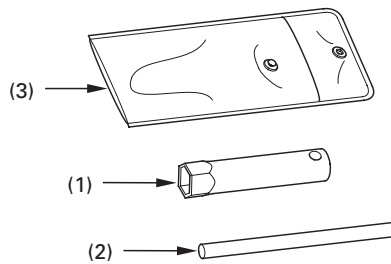

- (1) Sytytystulpan avain
- (2) Kahva
- (3) Työkalupussi

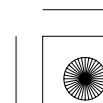
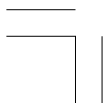



03/11/26 11:08:23 3FKSJ600\_062



### SARJANUMEROT

Runkon ja moottorin sarjanumeroita tarvitset rekisteröidessäsi moottoripyörääsi. Niitä voit tarvita myös varaosia tilatessasi.

Merkitse sarjanumerot tälle sivulle, jotta ne ovat helposti löydettävissä.

Runkonumero (1) sijaitsee ohjauksen vasemmalla puolella.

Moottorin numero (2) sijaitsee moottorilohkossa, vasemmalla puolella.

RUNKO NRO. \_\_\_\_\_

MOOTTORIN NRO. \_\_\_\_\_

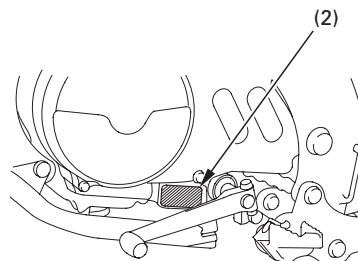
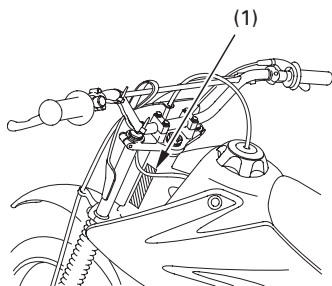

(1) Runkonumero  
**52**

(2) Moottorin numero

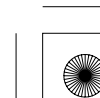



### VÄRITARRA

Väritarra (1) sijaitsee rungossa vasemman sivusuojan takana (sivu 33).

Värikoodia tarvitaan varaosia tilatessa. Kirjaa väri ja koodi tähän.

VÄRI \_\_\_\_\_

KOODI \_\_\_\_\_

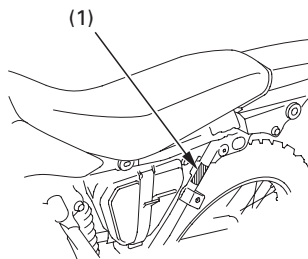

(1) Väritarra

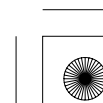
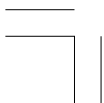



## ILMANSUODATIN

Katso varoimenpiteet sivu 47.

Ilmansuodatin tulee huoltaa säännöllisin väliajoin (sivu 49). Huolla useammin kun ajat pitkään märissä tai pölyisissä ajo-olosuhteissa.

1. Irrota vasen sivusuoja (sivu 33).
2. Irrota kumipanta (1) koukuista (2) ja irrota ilmansuodattimen kotelon suoja (3). Vapauta pidike (4) koukuista ja irrota ilmansuodatin (5).

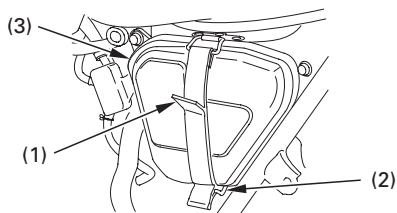

- (1) Kumilenkki  
(2) Koukut  
(3) Ilmansuodattimen kansi

54

3. Pese ilmansuodatin puhtaaksi, käytä syttymätöntä tai korkean leimahduspisteen omaavaa liuotinta ja anna kuivua.

Älä koskaan käytä bensiiniä tai matalan leimahduspisteen omaavaa liuotinta ilmansuodattimen puhdistukseen. Ne saattavat syttyä palamaan.

4. Kastuta ilmansuodatin puhtaaseen vaihteistoöljyyn (SAE 80–90) kunnes se on läpeensä märkä, puserra ylimääräinen öljy pois.
5. Asenna ilmansuodatin.
6. Asenna vasen sivusuoja.

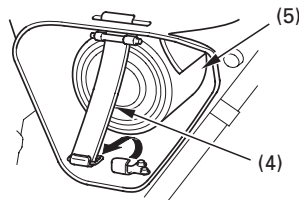

- (4) Pidike  
(5) Ilmansuodatin





**MOOTTORIÖLJY**

Katso varoimenpiteet sivu 47.

**Moottoriöljy**

Hyvällä moottoriöljyllä on monia laatuvaatimuksia. Käytä ainoastaan korkea luokasta SE, SF tai SG luokan laatuvaatimukset täyttävää moottoriöljyä.

**Viskositeetti:**

Moottoriöljyn viskositeetti valitaan ilman lämpötilan mukaan. Oheinen taulukko antaa ohjeita sopivan öljyn valitsemiseksi.

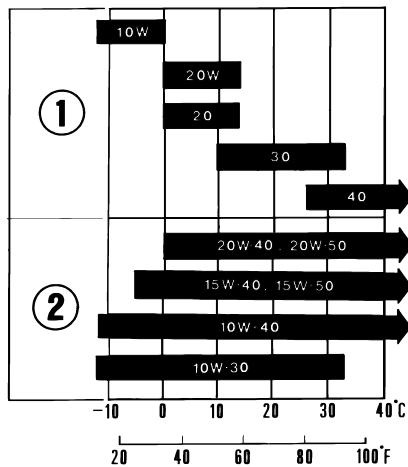

(1) Yksiaste

(2) Moniaste

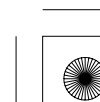
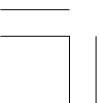



### **Moottoriöljy**

Moottoriöljyn laatu on päätekijä, joka vaikuttaa moottorin ikään. Vaihda öljy huolto-ohjeiden mukaan (sivu 49).

Kun ajetaan erittäin likaisissa ajo-olosuhteissa, on öljynvaihto suoritettava useammin kuin mitä huolto-ohjeissa suositellaan.

Hävitä käytetty öljy ympäristön kannalta turvallisella tavalla. Älä kaada öljyä maahan, vaan vie se esim. lähimmälle huoltoasemalle hävitettäväksi.

Käytetty öljy voi aiheuttaa ihosyöpää mikäli sen kanssa joudutaan toistuvasti kosketuksiin. Joskin tämä on epätodennäköistä jollei kätesi ole päivittäin kosketuksissa öljyn kanssa. Kuitenkin on suositeltavaa pestä kädet huolellisesti mahdollisimman pian kun olet käsitellyt öljyä.

Mikäli momenttiavainta ei käytetty tässä kiinnityksessä, varmista oikea kiinnitys ottamalla yhteys valtuutettuun Honda huoltopisteeseen.

Moottoriöljyn vaihto tulee suorittaa moottorin ollessa käyttölämpimän ja moottoripyörän ollessa sivuseisontatuella täyden tyhjennyksen varmistamiseksi.

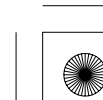
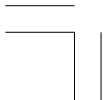



1. Irrota öljyn täyttökorkki/mittatikku oikeasta moottorilohkosta.
2. Aseta astia moottorin alle ja irrota tyhjennystulppa (1).
3. Polkaise käynnistinpoljinta useita kertoja samalla kun painat moottorin sammutuspainiketta jotta moottoriin mahdollisesti jäänyt öljy poistuisi.
4. Tarkasta öljytulpan tiiviste (2) kunto ja kiinnitä öljytulppa. Vaihda tiiviste öljynvaihdon yhteydessä, tai tarvittaessa.  
Öljytulpan kiristysmomentti:  
25 N·m (2,5 kgf·m)
5. Täytä moottorin kampikammio suositellulla moottoriöljyllä; noin:  
0,9 l

6. Kiinnitä öljyn täyttökorkki/mittatikku.
7. Käynnistä moottori ja anna sen käydä 2–3 minuuttia.
8. Sammuta moottori ja tarkasta että öljyn taso on mittatikun ylärajassa kun moottoripyörä on pystyasennossa tasaisella, lujalla alustalla.  
Varmista ettei ole öljyvuotoja.

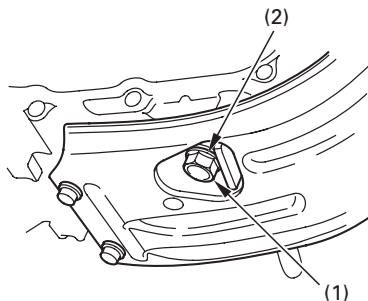

(1) Öljyn poistotulppa      (2) Tiiviste



### **SYTYTYSTULPPA**

Katso varoimenpiteet sivu 47 .

Suosittelut tulpat:

Vakio:

CR7HSA (NGK) tai  
U22FSR-U (DENSO)

Kylmälle säälle: (Alle 5°C)

CR6HSA (NGK) tai  
U20FSR-U (DENSO)

Pitkään, kovaan ajoon:

CR8HSA (NGK) tai  
U24FSR-U (DENSO)

Tämän sytytystulpan lämpöarvo on sopiva useimpiin ajo-olosuhteisiin. Toisaalta, jos moottoripyörää käytetään pitkään kovassa ajossa tai käytetään lähellä maksimitehoja kuumassa ilmastossa, sytytystulppa tulisi vaihtaa kylmempään lämpöarvoon (korkeampi numerointi).

### **HUOMAA**

Älä koskaan käytä väärän lämpöarvon omaavaa sytytystulppaa. Seurauksena voi olla moottorivaurio.

1. Irrota sytytystulpan hattu.
2. Puhdista sytytystulpan ympäristö liasta.
3. Irrota sytytystulppa.
4. Tarkasta silmämääräisesti sytytystulpan elektrodien kunto. Keskielektrodissa tulisi olla terävät kulmat ja sivuelektrodi ei saa olla syöpynyt.
5. Vaihda tulppa mikäli siinä on ulkoista kulumaa tai jos eriste on murtunut tai kolhiintunut.

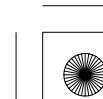
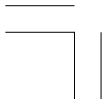



6. Tarkasta sytytystulpan kärkiväli ( 1 ) käyttäen lankatyyppistä rakomitta. Tarvittaessa säädä sivuelektrodiä ( 2 ) varovasti taivuttamalla.  
Kärkivälin tulisi olla:  
0,6–0,7 mm

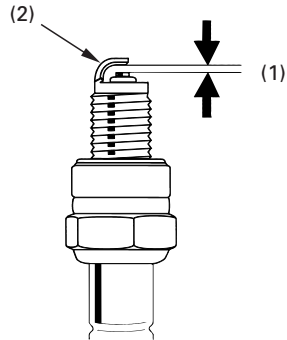

(1) Tulpan kärkiväli

(2) Sivuelektrodi

7. Varmista että tulpan tiiviste on hyvässä kunnossa.  
8. Asenna sytytystulppa paikalleen ja kiristä käsin.  
9. Kiristä sitten tulppa-avaimella uutta sytytystulppaa 1/2 kierrosta tiivistysrenkaan paikoilleen puristamiseksi. Jos käytät vanhaa sytytystulppaa, kierrä vain 1/8–1/4 kierrosta.

#### HUOMAA

Kiristä sytytystulpat huolella. Riittämättömästi kiristetty sytytystulppa voi tulla niin kuumaksi, että se voi vaurioittaa moottoria.

10. Kiinnitä tulpan hattu.

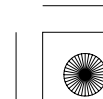
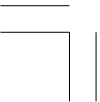



## TYHJÄKÄYNTI

Katso varoimenpiteet sivu 47.

### Tyhjäkäynti:

Moottorin pitää olla normaali käyttölämpöinen oikean tyhjäkäynnin saavuttamiseksi. Kymmenen minuutin ajo on riittävä.

Älä yritä korjata vikoja tyhjäkäynnin säädöllä jotka eivät johdu siitä. Anna Honda huoltopisteen suorittaa säädöt säännöllisesti.

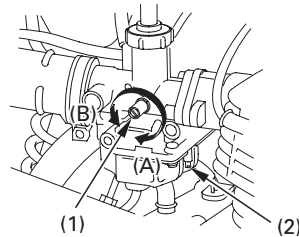

(1) Säätöruuvi  
(2) Seosruuvi

(A) Nousee  
(B) Laskee

60

1. Lämmitä moottori moottoripyörän ollessa pystyasennossa.
2. Kytke kierroslukumittari moottoriin.
3. Säädä tyhjäkäynti säätöruuvista (1).

Tyhjäkäynti (Vapaalla):  
 $1.400 \pm 100 \text{ min}^{-1} \text{ (rpm)}$

### Tyhjäkäyntiseos:

1. Säädä polttoaineen seos kääntämällä seosruuvia (2) myötäpäivään kunnes kuulet moottorin kierroksien laskevan, tämän jälkeen käännä vastapäivään kunnes kuulet moottorin kierroksien laskevan uudestaan. Aseta ruuvin säätö näiden kahden äärisäädön väliin.  
Täysin kiinni asennosta aukaistuna, oikea ruuvin säätö (äärisäätöjen väli) on noin:  
 $2-3/8$
2. Jos tyhjäkäynti muuttuu seosruuvin säädön jälkeen, säädä tyhjäkäynti uudestaan tyhjäkäyntiruuvista.

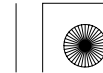



## KAASUKAHVAN TOIMINTA

Katso varotoimenpiteet sivu 47.

### Vaijerin tarkastus:

1. Tarkasta, että kaasukahva kiertyy ääriasentoihinsa ohjaustangon ollessa täysin käännettynä kumpaankin suuntaan.
2. Tarkasta kaasuvaijerin kunto kaasukahvasta kaasuttimeen. Jos vaijeri on mutkalla tai kulkureitti on väärä, pitää se vaihtaa tai muuttaa kulkureittiä.
3. Voitele vaijeri sopivalla voiteluaineella ehkäistäksesi ennenaikaisen kulumisen ja korroosion.

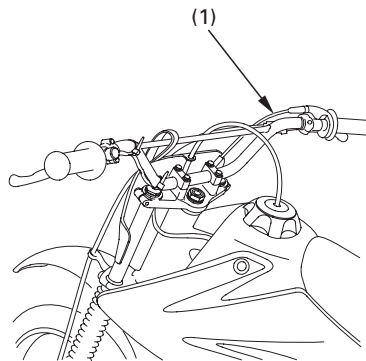

(1) Kaasuvaijeri

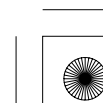
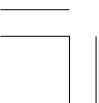



4. Säädä vapaaliike kaasuvaijerin säätimestä (2). Mittaa kahvan kierto, oikea kaasukahvan vapaaliike on:  
2–6 mm
5. Vapaaliikkeen säätö, löysää lukkomutteria (3) ja kierrä säätimestä (2).
6. Säädön jälkeen, tarkasta uudestaan kaasukahvan pehmeä avautuminen ja sulkeutuminen kaikissa ohjauksen asennoissa, myös ohjaus täysin käännettynä oikealle ja vasemmalle ääriasentoihin.

Jos oikeaa kaasun vapaaliikettä ei saa säädettyä, ota yhteys Honda myyjääsi.

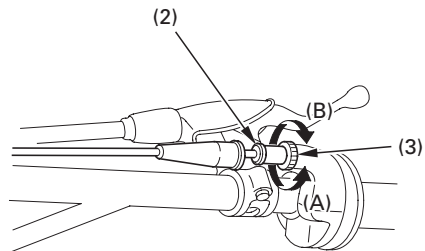

- (2) Säädin
- (3) Lukkomutteri
- (A) Vähentää vapaaliikettä
- (B) Lisää vapaaliikettä







### KIPINÄNSAMMUTIN

Katso varoimenpiteet sivu 47.

Pakoputkiston kipinänsammutin pitää aika ajoin puhdistaa kertyneestä karstasta (katso huoltotaulukosta huoltoväli, sivu 50 ).

Pakoputkisto tulee käytössä erittäin kuumaksi ja pysyy pitkään kuumana kun moottori on sammutettuna. Anna pakoputkiston jäähtyä kunnolla ennen tämän huollon suorittamista.

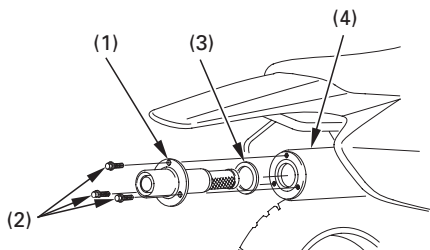

(1) Kipinänsammutin  
(2) Pultit

(3) Tiiviste  
(4) Äänenvaimennin

1. Irrota kolme pulttia (2), kipinänsammutin (1), ja tiiviste (3) äänenvaimentimesta (4).
2. Käytä harjaa poistaaksesi karstan kipinänsammuttimen verkko-osasta. Käytä harjaa varoen, ettet vahingoita verkkoa. Tarkasta että kaikki reiät ovat puhtaat karstasta. Vaihda tarvittaessa. Tarkasta tiivisteiden kunto, vaihda tarvittaessa.
3. Kiinnitä kipinänsammutin ja tiiviste äänenvaimentajaan ja kiristä kolme pulttia huolellisesti.

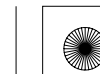
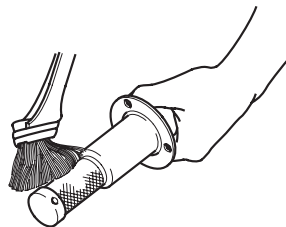



## TOISIOKETJU

Katso varoimenpiteet sivu 47.

Ketjujen käyttöikä on riippuvainen oikeasta voitelusta ja säädöistä. Säännöllisen huollon laiminlyöminen lyhentää huomattavasti ketjujen ja rattaiden käyttöikää.

Toisioketju pitää säännöllisesti tarkastaa ja voidella, ennen ajoa tarkistuslistan (sivu 34) mukaan. Jos ajat erittäin pölyisissä, likaisissa tai märissä olosuhteissa, huolla ja voitele ketjut useammin.

### Tarkastus:

1. Sammuta moottori ja aseta moottoripyörä sivuseisontatuelle vaihteen ollessa vapaalla.
2. Tarkasta ketjun vapaaliike rattaiden keskeltä kuvan osoittamasta kohdasta. Ketjun kireys on oikea, kun vapaaliike käsin mitattuna on:  
25–35 mm

3. Rullaa moottoripyörää eteenpäin ja pysähdy. Tarkasta ketjun vapaaliike. Toista tämä prosessi muutama kerta. Vapaaliikkeen pitää pysyä vakiona. Jos ketju on löysä vain joissain kohdissa, jotkut ketjun osat ovat jumiutuneet. Jumiutuneet kohdat tulee voidella huolellisesti.

### NOTICE

Liiallinen ketjun vapaaliike voi vaurioittaa moottorikoppaa.

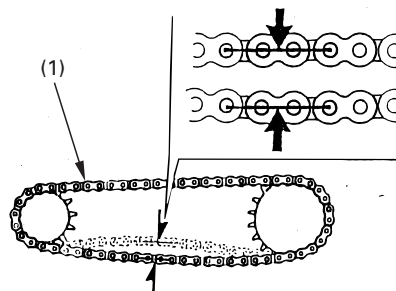

(1) Toisioketju





4. Tarkasta ketjulaahaimen (2) kuluneisuus. Jos uran syvyys ylittää rajan, ketjun laahain pitää vaihtaa. Ota yhteys Honda myyjääsi. Ketjun laahaimen kulutusraja:  
6 mm

5. Mittaa ketjut määrittääksesi onko ketju kulunut yli huoltorajan. Irrota ketjut ja mittaa väli ketjun niittien väliltä. Jos väli ylittää huoltorajan, on ketjut kuluneet ja näin ollen vaihdetta uusiin.

**Uusi ketju:**  
1.486 mm

**Huoltoraja:**  
1.516 mm

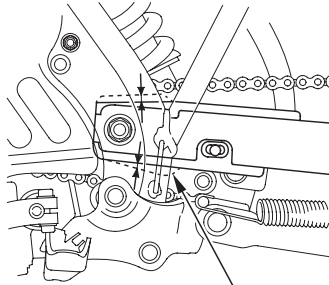

(2)

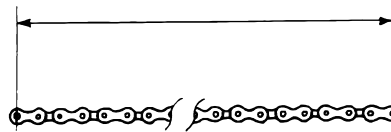

Mittaa väli : 117 tappia.

(2) Ketjun laahain

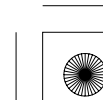
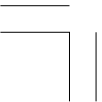



6. Tarkasta rattaan hampaat mahdollisilta kulumilta tai vaurioilta.

Vaurioitunut rattaan hammas

Kulunut rattaan hammas

Vaihda

Vaihda

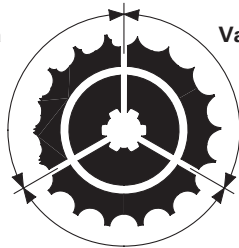

Normaali rattaan hammas

**HYVÄ**

Jos toisioketju tai rattaat ovat erittäin kuluneet tai vioittuneet, ne pitää vaihtaa. Älä ikinä käytä uutta ketjua kuluneissa rattaissa; seurauksena on ennenaikainen ketjun kuluminen.

**66**

Säätö:

Mikäli ketju vaatii säätöä, toimi seuraavasti:

1. Laita tuki moottorin alle, nostaaksesi takapyörän irti maasta.
2. Löysää taka-akselin mutteri (1).

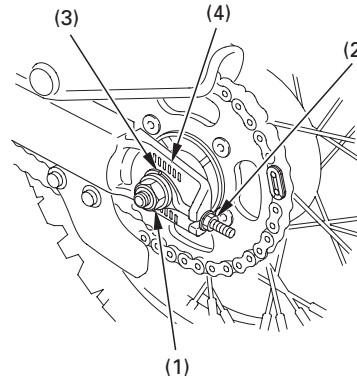

- (1) Taka-akselin mutteri
- (2) Säätömutteri
- (3) Säädön ilmaisinmerkki
- (4) Mitta-asteikko





3. Käännä säätömuttereita (2) molemmin puolin ketjun säätimestä tasaisesti saman verran lisätäksesi tai pienentääksesi ketjun vapaaliikettä.

Aseta ketjun säätimen viitemerkit (3) samaan kohtaa mitta-asteikossa (4) molemmin puolin takahaarukassa.

Jos ketjun vapaaliike on suuri, kun taka-akseli on ääripäässä säädössä, on ketju kulunut ja pitää vaihtaa.

4. Kiristä akselin mutteri momenttiin.  
62 N·m (6,3 kgf·m)

5. Kiristä säätimen mutterit.

6. Tarkasta vapaaliike uudestaan.

7. Takajarrupolkimen vapaaliike muuttuu kun takapyörän asema muuttuu ketjun säädön yhteydessä. Tarkasta jarrupolkimen vapaaliike ja säädä tarvittaessa (sivu 16).

Mikäli momenttiavainta ei ole käytettävissä, ota yhteys valtuutettuun Honda huoltokorjaamoon kiristykseen varmistamiseksi.

#### Voitelu:

Käytä SAE 80 tai 90 vaihteistoöljyä tai yleisesti saatavilla olevaa ketjuöljyä ketjun voiteluun. Käytä voiteluainetta riittävästi niin että kaikki ketjun osat kuten linkut, levyt, tapit ja puslat tulevat voideltua.

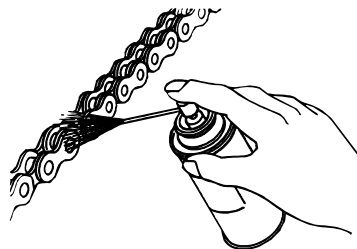



#### Irrotus ja puhdistus:

Kun ketju on likainen, pitää se irrottaa, puhdistaa ja voidella huolellisesti.

1. Sammuta moottori ja irrota varovasti lukituslevy (1) pihdeillä. Älä taivuta tai väännä levyä. Irrota lukkokappale ja ketju moottoripyörästä.
2. Puhdista toisioketju korkean leimahduspisteen omaavalla liuottimella ja kuivaa se. Tarkasta ketju mahdollisesta vauriolta tai kulumiselta. Vaihda ketju jos siinä on vaurioituneita rullia, löysiä linkejä tai jos se on muuten huonokuntoinen.

Älä koskaan käytä alhaisen leimahduspisteen omaavaa liuotinta ketjujen puhdistamiseen. Ne saattavat syttyä palamaan.

3. Tarkasta hammasrattaiden mahdolliset kulumiset tai vauriot.
4. Voitele toisioketju (sivu 67).

5. Aseta ketju rattaiden päälle ja liitä ketjun päät liittimellä. Helpottaaksesi asennusta, aseta ketjun päät vastakkain takarattaan hampaille kun asennat liittintä.

Liitinosa on ketjun heikoin lenkki. Se on uudelleen käytettävissä mikäli se pysyy hyvässä kunnossa, mutta on suositeltavaa että ainakin lukituslevy vaihdetaan aina uuteen kun se on ollut irrotettuna.

Kiinnitä lukituslevy niin että kiinteä puoli on pyörimissuuntaan päin.

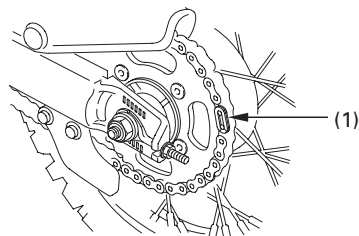

(1) Lukituslevy



## PYÖRÄN VANTEET JA PINNAT

Katso varotoimenpiteet sivu 47.

1. Tarkasta vanteet (1) ja pinnat (2) mahdollisista vaurioista.
2. Kiristä kaikki löystyneet pinnat ja vannelukot (3).
3. Tarkasta vanteen heitto. Jos heittoa on havaittavissa, anna Honda myyjäsi korjata asia.

Pinnojen kireydestä ja renkaiden kunnosta huolehtiminen on erittäin tärkeää moottoripyörän turvallisuuden ja toiminnan kannalta. Ensimmäisten 150 km:n aikana pinnat löystyvät nopeammin osien asentamisen uutuuden takia. Pahasti löystyneet pinnat saattavat aiheuttaa epävakautta korkeissa nopeuksissa tai moottoripyörän hallinnan menettämisen.

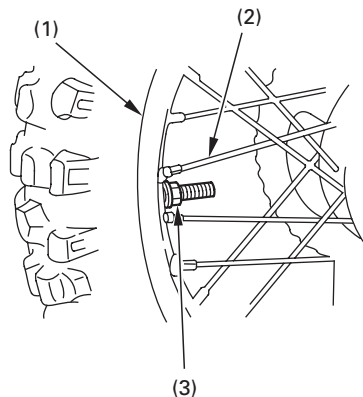

- (1) Pyörän vanne  
(2) Pinna  
(3) Vannelukko

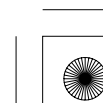
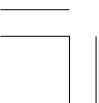



## PYÖRÄN IRROTUS

Katso varoimenpiteet sivu 47.

### Etupyörän irrotus

1. Aseta tuki moottorin alle siten, että etupyörä on irti maasta.
2. Löysää vaijerin ohjaimen pultti (1).
3. Irrota etujarruvaijeri (2) jarruvivusta (3).
4. Irrota etuakselin mutteri (4) akselistä.  
Etupyörä voidaan nyt irrottaa.

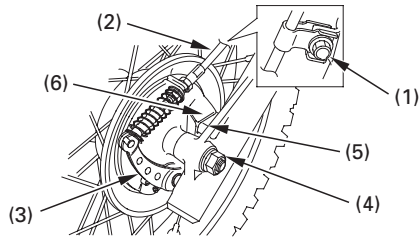

(1) Vaijerin ohjaimen pultti

(2) Etujarruvaijeri

(3) Jarruvipu

(4) Etuakselin mutteri

(5) Nokka

(6) Kolo

70

### Huomioi kiinnityksessä:

- Etupyörän kiinnityksessä, toimi päinvastoin kuin irrotuksessa. Varmista että uloke (5) etuhaarukassa asettuu uraan (6) jarrupaneelissa.  
Kiristä akselin mutteri momenttiin:  
62 N·m (6,3 kgf·m)
- Tarkasta etujarrun säätö.
- Renkaan asennuksen jälkeen, käytä jarrua muutama kerta ja tarkista että rengas pyörii vapaasti kun vapautat jarrun. Tarkasta renkaan asennus uudestaan, mikäli pyörä ei pyöri vapaasti, tai jos laahausta ilmenee.

Jos momenttiavainta ei käytetty kiinnityksessä, varmista oikea kiinnitys mahdollisimman pian valtuutetulla Honda huoltokorjaamolla. Väärä asennus voi vaikuttaa jarrutustehoon.

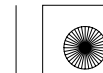





### Takapyörän irrotus

1. Nosta takapyörä ilmaan asettamalla tuki moottorin alle.
2. Ruuvaa takajarrun säätö (1) irti.
3. Paina ja vapauta takajarrupoljinta ja irrota jarrutanko (2) jarruvivusta (3).
4. Löysää säätömutteri (4) ketjun säätimistä molemmin puolin.

5. Kierrä akselin mutteri (5) irti ja vedä akseli pois. Työnnä takapyörää eteenpäin ja irrota ketju takarattaasta. Kallista moottoripyörää sivulle jotta takapyörä voidaan irrottaa.

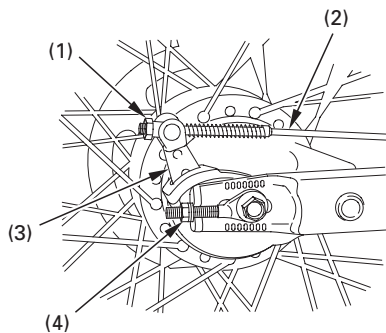

- (1) Säädin  
(2) Jarrutanko

- (3) Jarruvipu  
(4) Säätömutteri

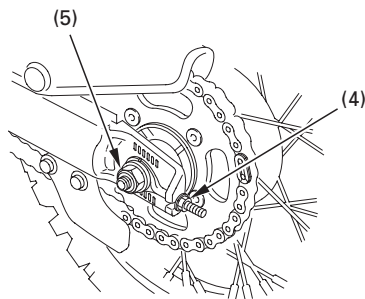

(5) Akselin mutteri



Huomioi kiinnityksessä:

- Takapyörän kiinnityksessä, toimi päinvastoin kuin irrotuksessa. Varmista että uloke (6) takahaarukassa asettuu uraan (7) jarrupaneelissa. Kiristä akselin mutteri momenttiin:  
62 N·m (6,3 kgf·m)
- Säädä ketju (sivut 66 – 67).
- Säädä jarru (sivu 16).
- Käytä jarrua muutama kerta ja tarkasta että pyörä pyörii vapaasti kun vapauta jarrun.

Mikäli momenttiavainta ei ole käytetty asennuksessa, ota yhteys valtuutettuun Honda huoltokorjaamoon kiristyksen varmistamiseksi. Väärä asennus voi vähentää jarrujen tehoa.

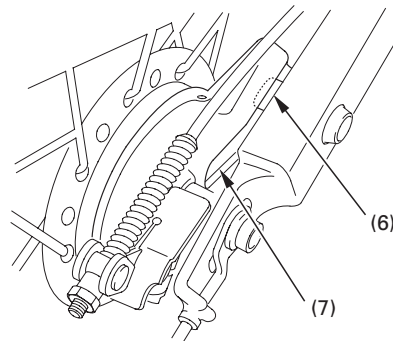

(6) Nokka

(7) Kolo

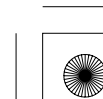



### JARRUKENGÄN KULUNEISUUS

Katso varotoimenpiteet sivu 47.

Etu- ja takajarru on varustettu jarrun kulumisen ilmaisimella.

Kun jarrua painetaan, nuolimerkki (1) joka sijaitsee jarruvivussa (2) liikkuu kohti vastamerkkiä (3) jarrupaneelissa (4). Mikäli nuoli kohtaa vastamerkin kun jarru on pohjaan painettu, pitää jarrukengät vaihtaa. Ota tällöin yhteys Honda huoltopisteeseen.

< Etujarru >

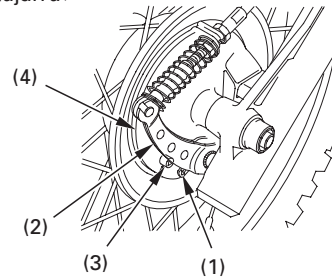

< Takajarru >

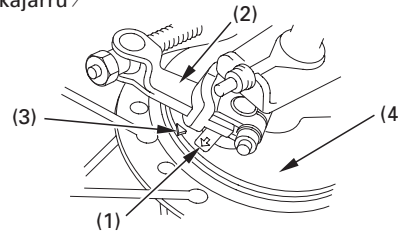

(1) Nuoli  
(2) Jarruvipu

(3) Vastapistemerkki  
(4) Jarrupaneeli



## ETUJOUSITUS

Katso varoimenpiteet sivu 47 .

Tarkista etujousituksen toiminta lukitsemalla etujarru ja pumpaamalla haarukkaa ylös alas monta kertaa. Jousituksen tulisi toimia pehmeästi ilman öljyvuoja jousituksesta. Vioittuneet, taittuneet tai vuotavat jousituksen osat tulee korjauttaa ennen kuin moottoripyörällä ajetaan. Tarkista kaikki etuhaarukan ja ohjaustangon kiinnityspulttien (1) kiinnitys.

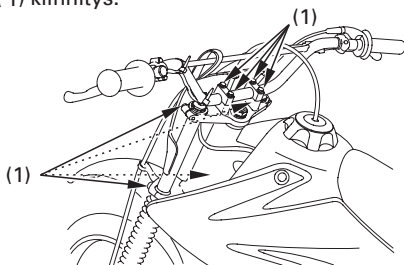

(1) Kiinnityspultit

**74**

Moottoripyörän käsiteltävyys ja tasapaino kärsivät, jos ohjauksen tai etujousituksen komponentteja on irrallaan, ovat kuluneet tai vaurioituneet.

Jos joku jousituksen osa on kulunut tai vioittunut, ota Honda kauppiasi yhteys lisätarkastusta varten. Jousitus vaikuttaa suoraan turvallisuuteen ja Honda kauppiasi on erikoistunut ja pätevä ratkaisemaan jos korvaavat osat tai korjaukset on tarpeellisia.

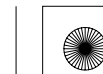



## TAKAJOUSITUS

Katso varotoimenpiteet sivu 47.

Tarkista takajousitus säännöllisin väliajoin huolellisesti. Huomioi seuraavat seikat:

1. Takahaarukan puslat (1) tulee tarkastaa liikuttamalla voimakkaasti takapyörää sivulta toiselle kun moottoripyörä on tuen päällä ja tunnustelemalla mahdollisia välyksiä puslissa.
2. Tarkasta kaikki jousituksen kiinnityspisteiden asiallinen kireys ja kiinnikkeet (2).
3. Tarkasta, ettei vaimenninyksiköissä ole öljyvuootoja.

Jos joku jousituksen osa on kulunut tai vioittunut, ota Honda kauppiaasi yhteyks lisätarkastusta varten. Jousitus vaikuttaa suoraan turvallisuuteen ja Honda kauppiaasi on erikoistunut ja pätevä ratkaisemaan jos korvaavat osat tai korjaukset on tarpeellisia.

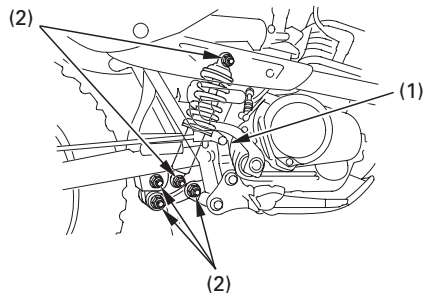
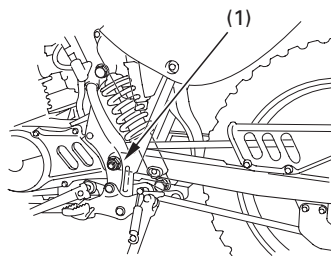

(1) Takahaarukan puslat

(2) Kiinnikkeet





### SIVUSEISONTATUKI

Katso varotoimenpiteet sivu 47 .

Tarkasta sivutuen jousen kunto ja tuen vapaa liikkuvuus.

Jos sivutuki narahtaa tai on jäykkä, puhdista saranaosa ja voitele se puhtaalla moottoriöljyllä.

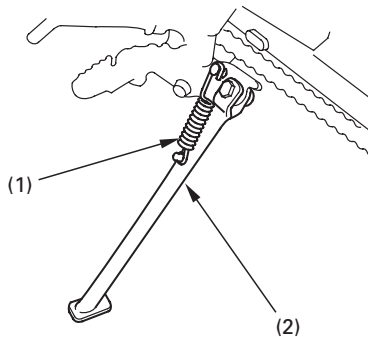

- (1) Sivuseisontatuen jousi
- (2) Sivuseisontatuki

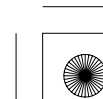



## PUHDISTUS

Puhdista moottoripyöräsi säännöllisesti suojataksesi pintoja ja tarkasta vauriot, kulumiset tai mahdolliset öljyvuodot.

Vältä käyttämästä pesuaineita jotka ei erityisesti ole suunniteltu moottoripyörän tai auton puhdistukseen. Ne saattavat sisältää vahvoja puhdistus tai kemiallisia liuotteita jotka saattavat vaurioittaa metalli, maalaus tai muoviosia.

Mikäli moottoripyöräsi on lämmin ajon jäljiltä, anna moottorin ja pakoputkiston jäähtyä ennen pesua.

Emme suosittele korkeapainepesurin käyttöä.

### **HUOMAA**

Korkeapainepesuri (tai paineilma) saattaa vaurioittaa joitakin moottoripyörän osia.

Korkeapainepesurin käyttö saattaa vaurioittaa moottoripyöräsi joitain osia. Jos käytät korkeapainepesuria, vältä suihkuttamasta vettä seuraaviin kohtiin:

Pyörien navat  
Äänenvaimentimen ulostuloreikä  
Satulan alle  
Moottorin sammutuspainike  
Polttoainetankin alle  
Ketjut  
Kaasutin  
Virtalukko

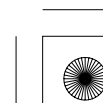
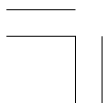



### **Moottoripyörän pesu**

1. Huuhtele moottoripyörä kokonaan kylmällä vedellä irtolian poistamiseksi.
2. Pese moottoripyörä sienellä tai pehmeällä kankaalla käyttäen kylmää vettä. Vältä suihkuttamasta vettä suoraan pakoputkeen tai sähköosiin.
3. Puhdista muoviset osat puhtaalla pesusienellä tai pehmeällä kankaalla, joka on kastettu mietoon saippuavesiliuokseen. Kastele pestävää kohdetta säännöllisesti virtaavalla vedellä. Pidä jarruneste ja vahvat liuottimet pois moottoripyörän pinnoilta. Ne vahingoittavat muoviosia ja maalattuja pintoja.
4. Pesun jälkeen, huuhtele moottoripyörä huolellisesti puhtaalla vedellä. Vahvat puhdistusainejäämät voivat syövyttää osia.
5. Kuivaa moottoripyörä, käynnistä moottori ja anna sen käydä muutama minuutti.

6. Testaa jarrujen toiminta ennen ajoa. Muutama jarrutus voi olla tarpeen jarrujen normaalisonnin kannalta.
7. Voitele toisioketju välittömästi moottoripyörän pesun jälkeen.

Jarrujen teho saattaa hetkeksi heikentyä pesun jälkeen. Pidempi seisahdus vähentää mahdollista onnettomuutta.

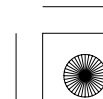





### **Puhdistuksen viimeistely**

Pesun jälkeen, viimeistele työ vahaamalla pinnat. Käytä ainoastaan ei hiovia vahoja, jotka ovat suunniteltu erityisesti moottoripyörälle tai autolle. Noudata vahapurkissa olevia ohjeita.

Mikäli moottoripyöräsi maalipinta on kolhiintunut tai naarmuinen, ota yhteys Honda huoltosi paikkamaalauksessa. Varmista moottoripyöräsi värikoodi (sivu 53) kun olet hankkimassa paikkamaalia.

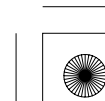
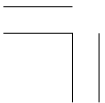



## SÄILYTYS NEUVOJA

Pitkäaikainen säilytys, kuten talvisäilytys, vaatii erinäisiä toimenpiteitä jotta välttyttäisiin seurauksilta joita moottoripyörän käyttämättömyys aiheuttaa. Mahdollisten osien vaihto tulee suorittaa ENNEN säilytystä; muuten, kyseisien osien vaihto voi unohtua kun moottoripyörä poistetaan säilytyksestä.

### VARASTOINTI

1. Vaihda moottoriöljy ja puhdista verkkosuodatin.
2. Tyhjennä polttoainetankki ja kaasutin polttoaineastiaan.  
Kiinnitä tankin korkki polttoainetankkiin.

Mikäli säilytys kestää yli kuukauden, on kaasutin suojattava tai tyhjennettävä huolellisesti jotta moottori toimisi moitteettomasti säilytyksen jälkeen.

## VAROITUS

Polttoaine on erityisen herkästi syttyvää. Palovamma tai henkilövahinko voi olla seurauksena polttoainetta käsiteltäessä.

- Sammuta moottori ja pidä kuumat, kipinät ja tuli etäällä.
- Tankkaa vain ulkotiloissa.
- Pyyhi roiskeet välittömästi.

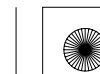



3. Estääksesi sylinterin korroosion, toimi seuraavasti:
  - Irrota tulpanjohto sytytystulpasta. Käytä teippiä tai narua ja muovivaarmistaaksesi ettei tulpanjohto pääse kosketuksiin moottoriin.
  - Irrota sytytystulppa moottorista. Älä liitä sytytystulppaa tulpanjohtoon.
  - Kaada ruokalusikallinen (15–20 cm<sup>3</sup>) puhdasta moottoriöljyä tulpan reiästä sylinteriin ja suojaa tulpan reikä palalla kangasta.
  - Pyöritä moottoria niin, että öljy jakaantuu ympäri sylinteriä.
  - Kiinnitä tämän jälkeen sytytystulppa ja tulpanjohto.
4. Pese ja kuivaa moottoripyörä. Vahaa kaikki maalatut pinnat ja sumuta suojaöljyä kaikille kromatuille pinnoille.
5. Voitele toisioketju (sivu 67 ).
6. Tarkasta rengaspaineet ja aseta tuki pyörän alle siten, että molemmat renkaat ovat ilmassa.
7. Peitä moottoripyörä suojakankaalla (älä käytä muovivaarmia), ja varastoi viileään, kuivaan paikkaan jossa on tasainen lämpötila. Älä varastoi suoraan auringonpaisteeseen.

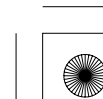



### **VARASTOINNIN POISTO**

1. Poista suojapeite ja puhdistamoottoripyörä.

Vaihda moottoriöljy, jos moottoripyörä on ollut varastoituna yli 4 kuukautta.

2. Suorita toimenpiteet; tarkistukset ennen ajoa (sivu 34).

3. Suorita koeajo pienellä nopeudella ennen kuin menet liikenteeseen.

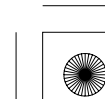
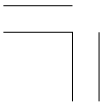



03/11/26 11:12:54 3FKSJ600\_093



## TEKNISET TIEDOT

### MITAT

Kokonaispituus	1.853 mm
Kokonaisleveys	786 mm
Kokonaiskorkeus	1.046 mm
Akseliväli	1.249 mm

### PAINO

Kuivapaino	75 kg
------------	-------

### KAPASITEETIT

Moottoriöljy	Öljynvaihto	0,9 l
	Kokonaistilavuus	1,1 l
Polttoainetankki		5,5 l
Varatankki		1,1 l
Matkustajien määrä		Vain ajajalle; ei matkustajia
Maksimi kantavuus		100 kg

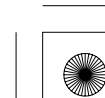



03/11/26 11:13:02 3FKSJ600\_094



## MOOTTORI

Halkaisija ja isku  
Puristussuhde  
Kuutiotilavuus  
Sytytystulppa  
Vakio

53 × 45 mm  
9,4:1  
99,2 cm<sup>3</sup>

CR7HSA (NGK) tai  
U22FSR-U (DENSO)

Kylmälle säälle  
(alle 5°C)

CR6HSA (NGK) tai  
U20FSR-U (DENSO)

Kovaan ajoon

CR8HSA (NGK) tai  
U24FSR-U (DENSO)

Tyhjäkäynti

1.400 ± 100 min<sup>-1</sup> (rpm)

Venttiilivälitys (kylmä)

Imupuoli 0,05 mm  
Pakupuoli 0,05 mm

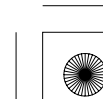
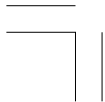



03/11/26 11:13:12 3FKSJ600\_095



### RUNKO JA JOUSITUS

Caster	28°50'
Jättö	99 mm
Rengaskoko, etu	70/100 – 19M/C 42M
Rengaskoko, taka	90/100 – 16M/C 51M

### VÄLITYSSUHTEET

Ensiöväälitys	4,437
Vaihteen väälitys, 1 vaihde	3,083
2 vaihde	1,882
3 vaihde	1,400
4 vaihde	1,130
5 vaihde	0,923
Toisioväälitys	3,571

